

C50E

CASSETTO SERVIZI OTTICI DI EDIFICIO

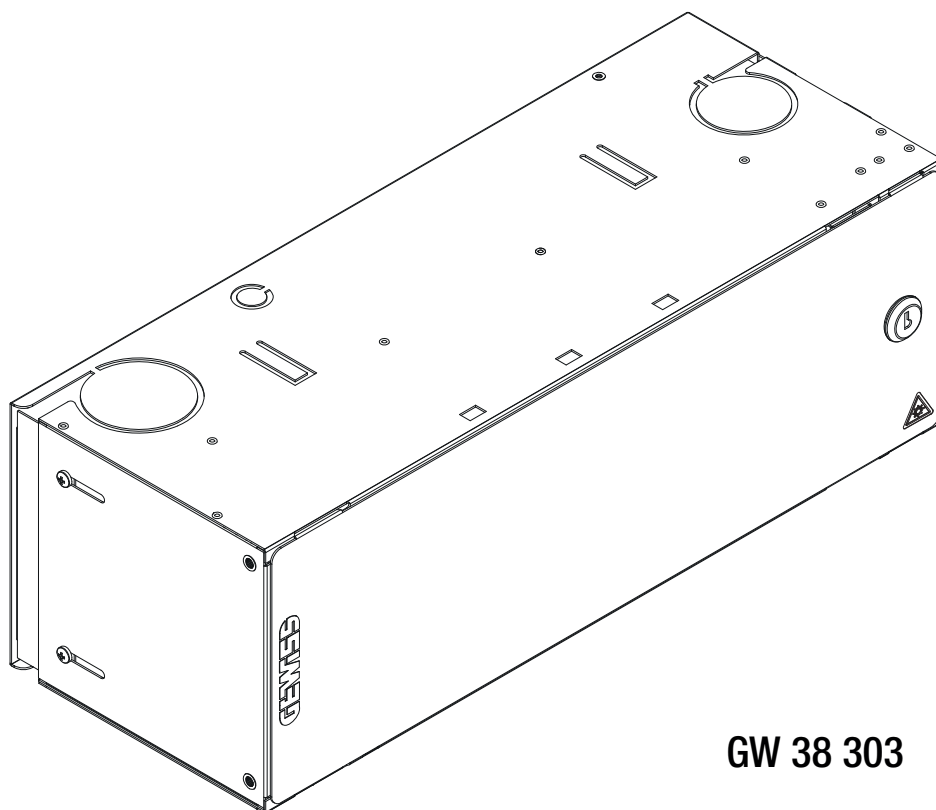

cod. 7.02.0.012.6









**GW 38 303**

## AVVERTENZE IMPORTANTI:

- SEGUIRE SCRUPolosAMENTE TUTTE LE ISTRUZIONI DI MONTAGGIO PASSO-PASSO. IN CASO DI DUBBI CONTATTARE IL SAT (SERVIZIO ASSISTENZA TECNICA) DI GEWISS.
- LA FIBRA OTTICA, PUR ESSENDO FLESSIBILE E PROTETTA MECCANICAMENTE DAL KEVLAR, DEVE ESSERE MANEGGIATA CON CURA SIA PER L'INFILAGGIO CHE PER LE CURVATURE IN TUBI E CONDOTTI.
- IL CASSETTO GW38303 PUÒ ESSERE CONFIGURATO SIA COME C50E SERVIZI CHE COME C50E DISTRIBUZIONE. LE DUE DIVERSE FUNZIONI DEL CASSETTO VENGONO DETERMINATE DAGLI SPLITTER INSTALLATI AL SUO INTERNO.
- ALL'INTERNO DEL C50E SERVIZI È FONDAMENTALE UTILIZZARE GLI APPOSITI REGGIFIBRA (GW38321) PER GESTIRE L'ECESSO DELLE FIBRE DI COLLEGAMENTO CON I CASSETTI DISTRIBUZIONE.



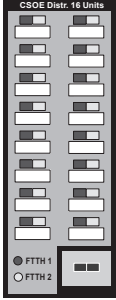
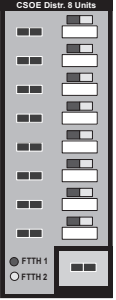

## COMPONENTI

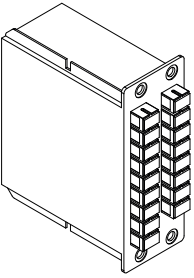
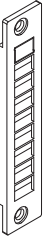
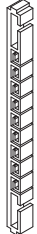
			
x 2	x 10	x 1	x 1
			
x 1	x 1	x 1	x 1

	GW38306	1 IN - 2 OUT	SPLITTER OTTICI CSOE SERVIZI
	GW38307	1 IN - 4 OUT	
	GW38308	1 IN - 8 OUT	SPLITTER OTTICI CSOE DISTRIBUZIONE
	GW38309	1 IN - 16 OUT	
	GW38320	MAX N°9 SC/APC	PANNELLO DI PERMUTAZIONE CSOE SERVIZI
	GW38321		SUPPORTO REGGIFIBRA CSOE SERVIZI

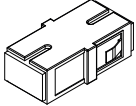
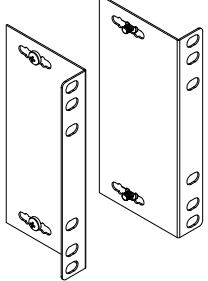

	GW38326	SC/APC	BUSSOLA OTTICA SC/APC
	GW38322	KIT 19"	COPPIA DI STAFFE ANGOLARI PER MONTAGGIO SU RACK 19"
	GW38557		KIT MINUTERIA MONTAGGIO STAFFE
	GW52291		FASCETTA PER CABLAGGIO CON TARGHETTA DI IDENTIFICAZIONE

1.

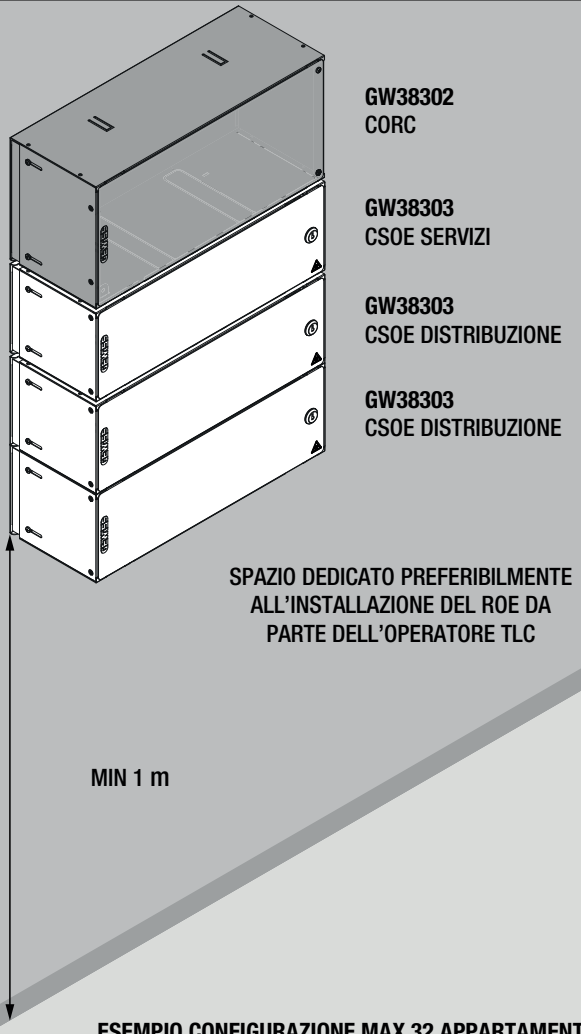

GW38302  
CORC

GW38303  
CSOE SERVIZI

GW38303  
CSOE DISTRIBUZIONE

GW38303  
CSOE DISTRIBUZIONE

SPAZIO DEDICATO PREFERIBILMENTE ALL'INSTALLAZIONE DEL ROE DA PARTE DELL'OPERATORE TLC

MIN 1 m

ESEMPIO CONFIGURAZIONE MAX 32 APPARTAMENTI

**ATTENZIONE:**



IL CASSETTO GW38303 PUÒ ESSERE CONFIGURATO SIA COME CSOE SERVIZI CHE COME CSOE DISTRIBUZIONE. LE DUE DIVERSE FUNZIONI DEL CASSETTO VENGONO DETERMINATE DAGLI SPLITTER INSTALLATI AL SUO INTERNO.

IL CSOE SERVIZI CONTIENE IL CAVO A 8 FIBRE PROVENIENTE DALLA TESTA DELL'IMPIANTO E GLI SPLITTER CHE RIPARTISCONO I SEGNALI E LI DISTRIBUISCONO TRAMITE BRETTELLE MONOFIBRA AGLI CSOE DISTRIBUZIONE. NEL CSOE SERVIZI SI TROVANO LE 2 BUSSOLE RISERVATE ALLA PREDISPOSIZIONE 5G.

IL CSOE DISTRIBUZIONE RICEVE I SEGNALI PROVENIENTI DAL CSOE SERVIZI E LI DISTRIBUISCE AGLI APPARTAMENTI TRAMITE CAVI MULTIFIBRA. OGNI CASSETTO CSOE DISTRIBUZIONE PUÒ COLLEGARE FINO A 8 O 16 APPARTAMENTI. CONTIENE GLI SPLITTER A 8 O 16 USCITE PER I SERVIZI CONDOMINIALI (ES. TV/SAT, VIDEOCITOFONO ...) E DUE BUSSOLE SC/APC RISERVATE AL SERVIZIO FTTH PER OGNI APPARTAMENTO.

IL CORC HA LA FUNZIONE DI ALLOGGIARE LE ECCEDENZE DI CAVO. NEL CASO DI INSTALLAZIONE DEI CASSETTI OTTICI IN RACK 19", L'ECESSO DI CAVO PUÒ ESSERE ALLOGGIATO DIRETTAMENTE NELL'ARMADIO RACK OPPURE NEL CORC INSTALLABILE TRAMITE LA COPPIA DI STAFFE ANGOLARI.

**RISPETTARE L'ORDINE DI INSTALLAZIONE DEI CASSETTI DAL BASSO VERSO L'ALTO:**  
CSOE DISTRIBUZIONE+CSOE SERVIZI+CORC



IL VANO FRONTALE, DOTATO DI SPORTELLO RIMOVIBILE, È RISERVATO AGLI INSTALLATORI. È DEDICATO ALLA RIPARTIZIONE DEI SEGNALI DALLE ANTENNE TV E/O ALLA PARTENZA DEI COLLEGAMENTI OTTICI AGLI APPARTAMENTI.

2.

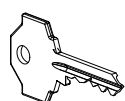

x 2

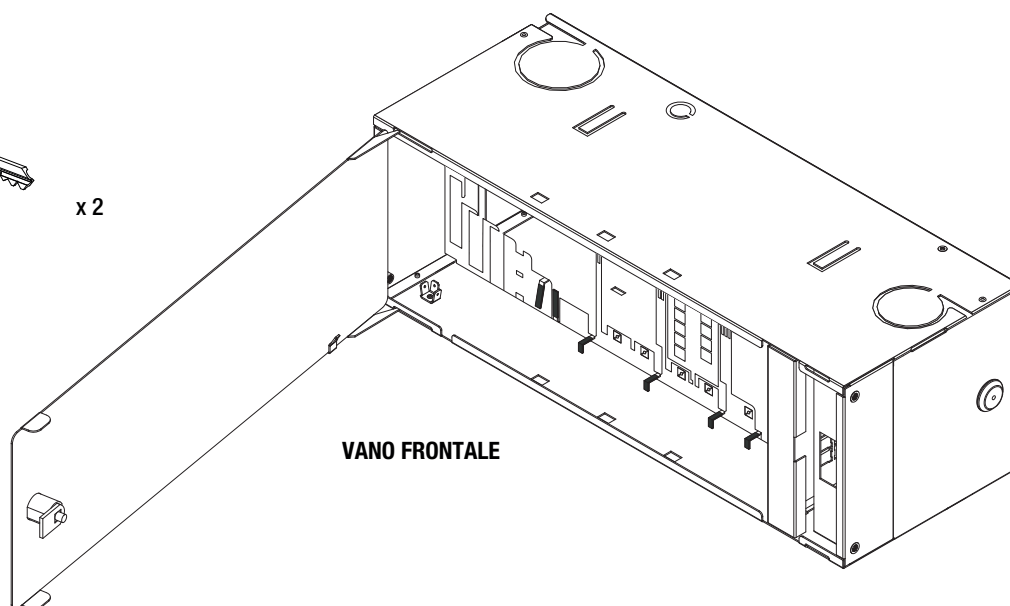

VANO FRONTALE

IL VANO LATERALE DESTRO, DOTATO DI SPORTELLO RIMOVIBILE, È RISERVATO AGLI OPERATORI. È DEDICATO ALL'ARRIVO DELLE LINEE FTTH E ALLE 2 FIBRE PREDISPOSTE PER LA RETE 5G.

3.

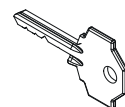

x 2

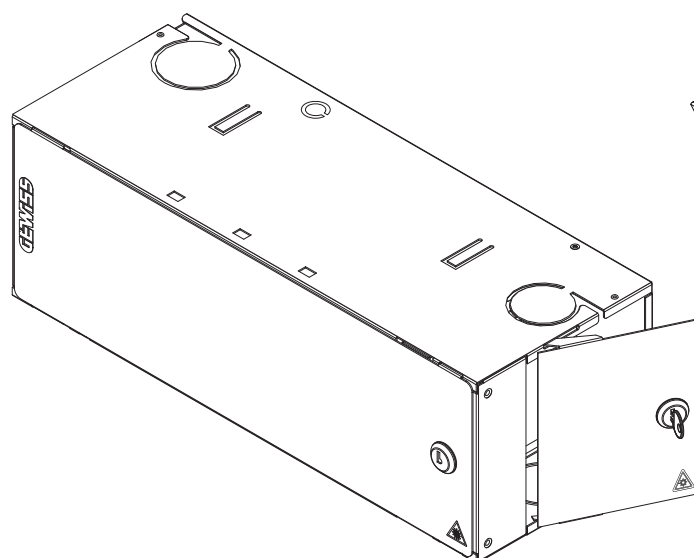

VANO LATERALE DESTRO



## **FISSAGGIO A PARETE**

4.

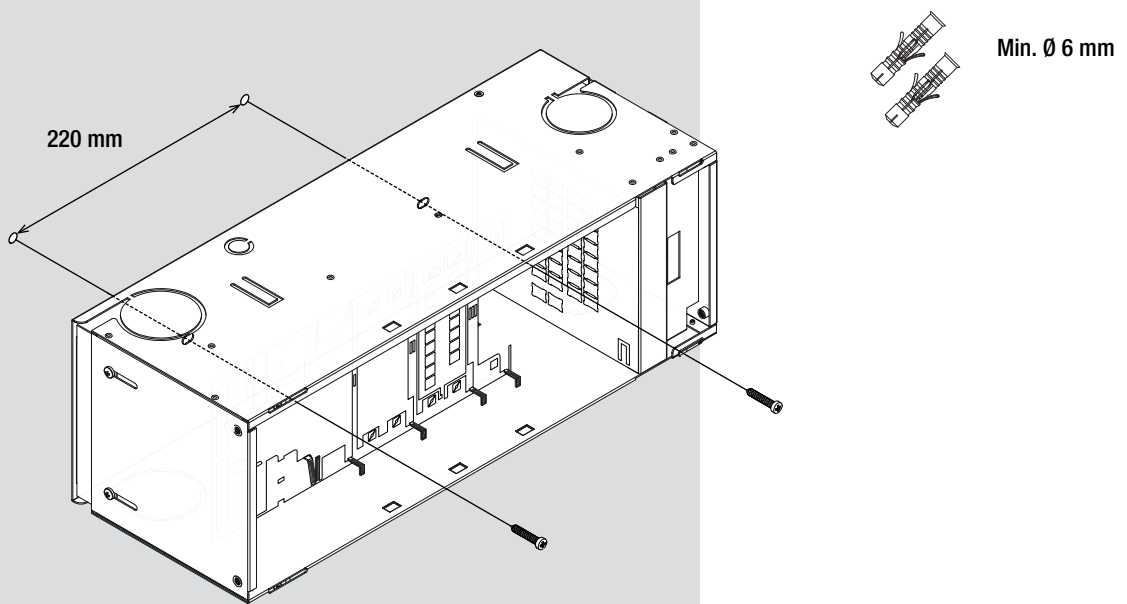

## **FISSAGGIO SU STRUTTURA RACK 19"**

5.

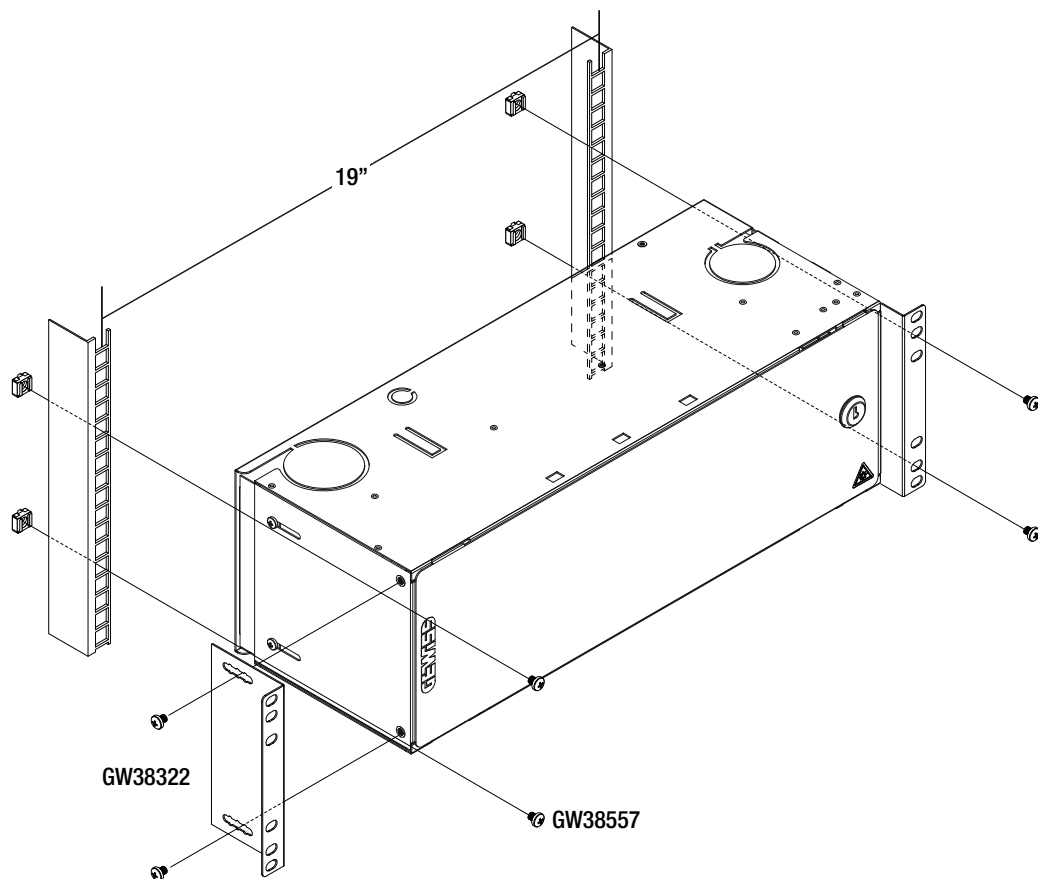



## **FISSAGGIO IN BATTERIA VERTICALE**

6.

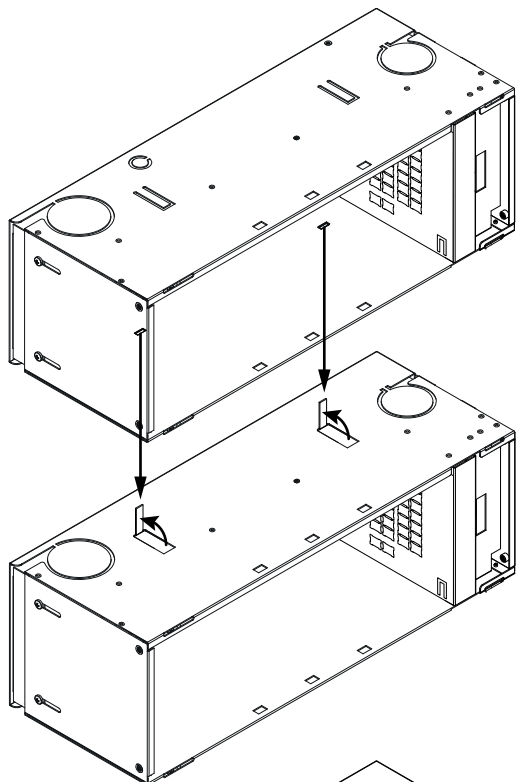

VALUTARE IL FISSAGGIO A MURO DI TUTTI I CSOE IMPILATI.

7.

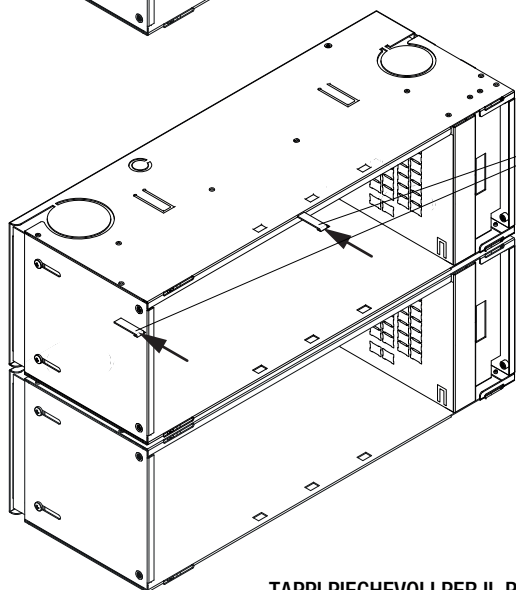

TAPPI PIEGHEVOLI PER IL PASSAGGIO DEI CAVI OTTICI.  
QUANDO NECESSARIO PIEGARE ANCHE I TAPPI  
INFERIORI VERSO L'INTERNO DEL CSOE.

8.

PARATIA MOVIBILE PER AGEVOLARE  
L'INGRESSO LATERALE DEI CAVI

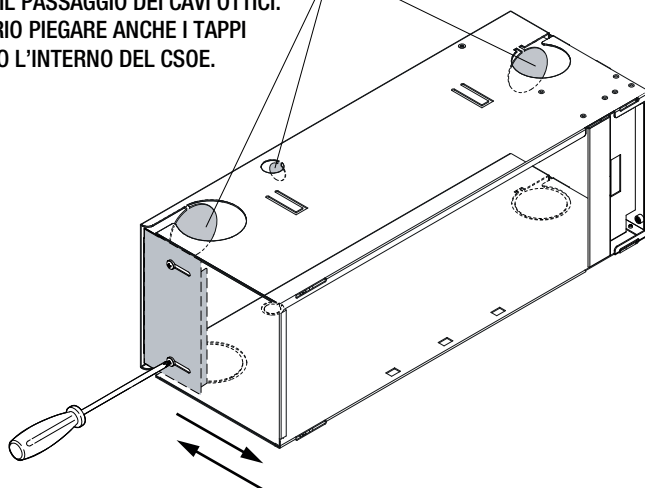



## MONTAGGIO DEI COMPONENTI

### SPLITTER



GLI SPLITTER HANNO UN SOLO VERSO DI INSERIMENTO.  
PRESTARE ATTENZIONE ALLA POSIZIONE DELLA BUSSOLA "IN" CHE DEVE TROVARSI IN BASSO.

GRIGLIA PREDISPOSTA PER ALLOGGIARE I CONNETTORI DELLE FIBRE  
NON UTILIZZATE. RIMUOVERE LA GRIGLIA SOLO SE NECESSARIO  
(AGGIUNTA DI ULTERIORI SPLITTER).

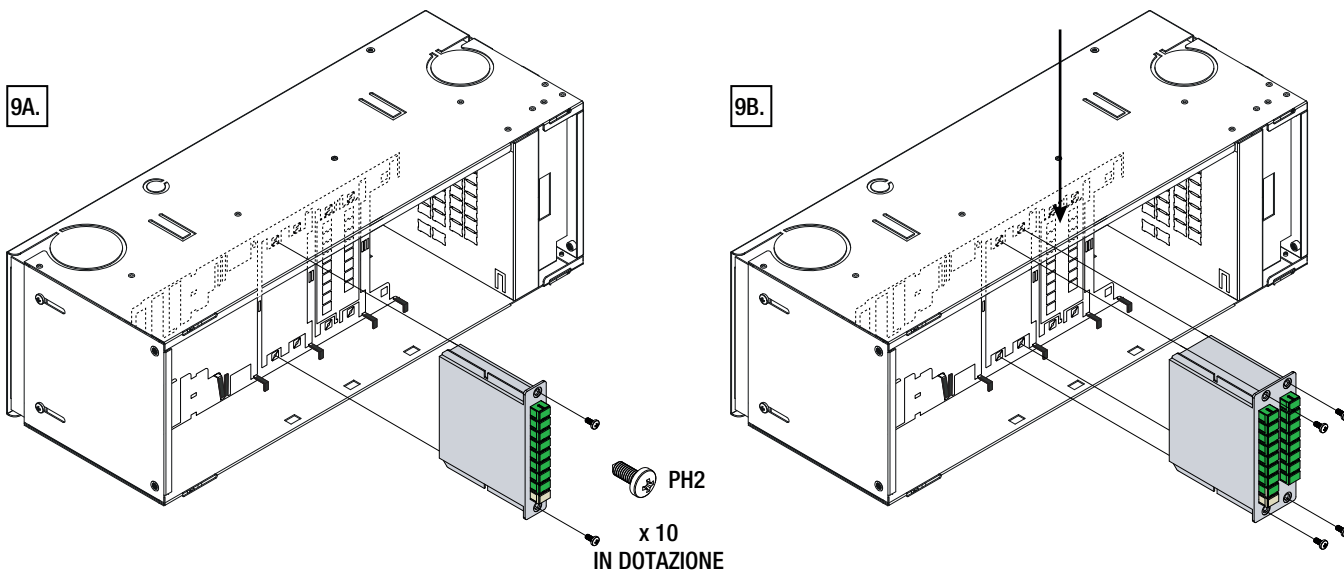

### RIMOZIONE GRIGLIA PORTA CONNETTORI

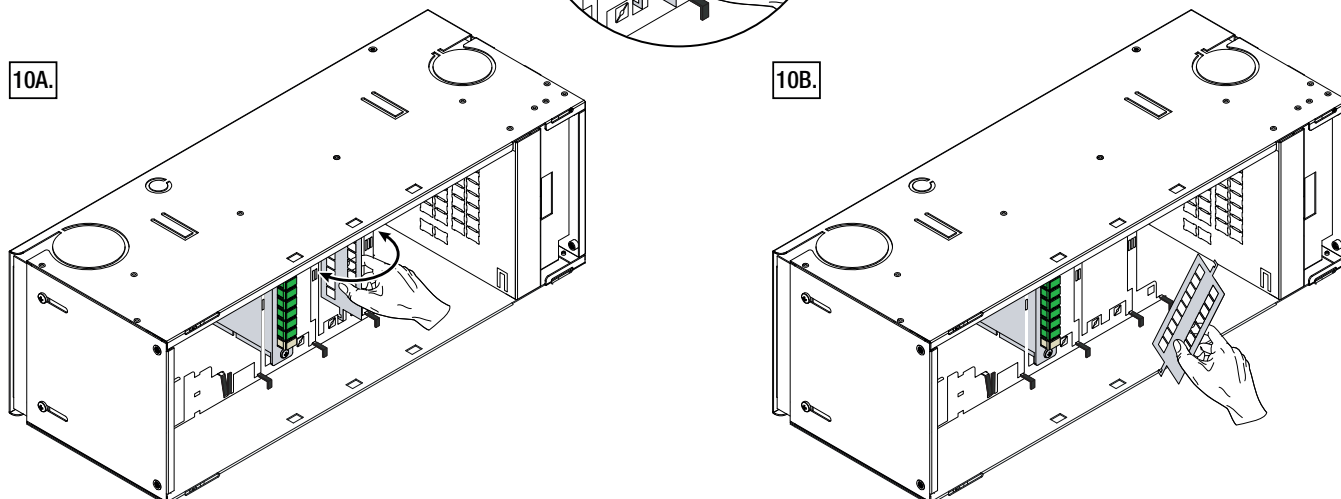
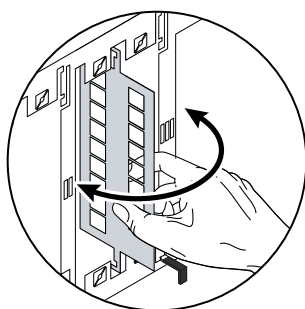



## **MONTAGGIO DEI COMPONENTI**

### **BUSSOLE SC/APC**

11.

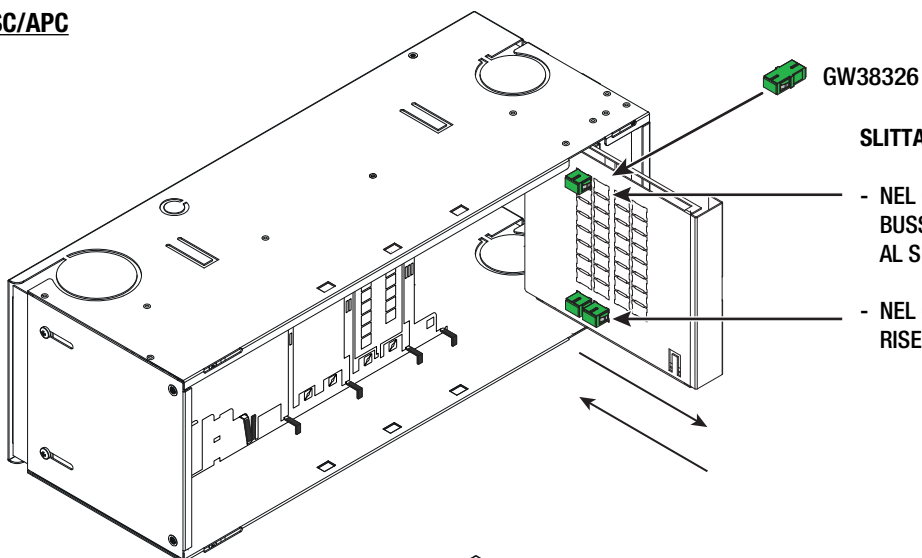

#### **SLITTA ESTRAIBILE PORTA BUSSOLE:**

- NEL CSOE DISTRIBUZIONE CONTIENE 2 BUSSOLE PER APPARTAMENTO RISERVATE AL SERVIZIO FTTH.
- NEL CSOE SERVIZI CONTIENE LE 2 BUSSOLE RISERVATE AL 5G.

### **REGGIFIBRA**

12.

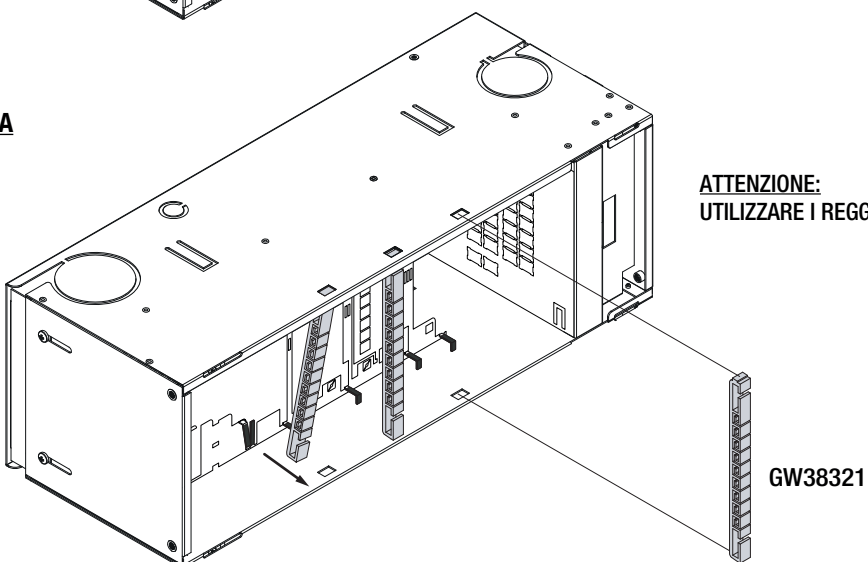

**ATTENZIONE:**  
UTILIZZARE I REGGIFIBRA SOLO NEL CASO DI CSOE SERVIZI

### **PATCH PANEL**

13.

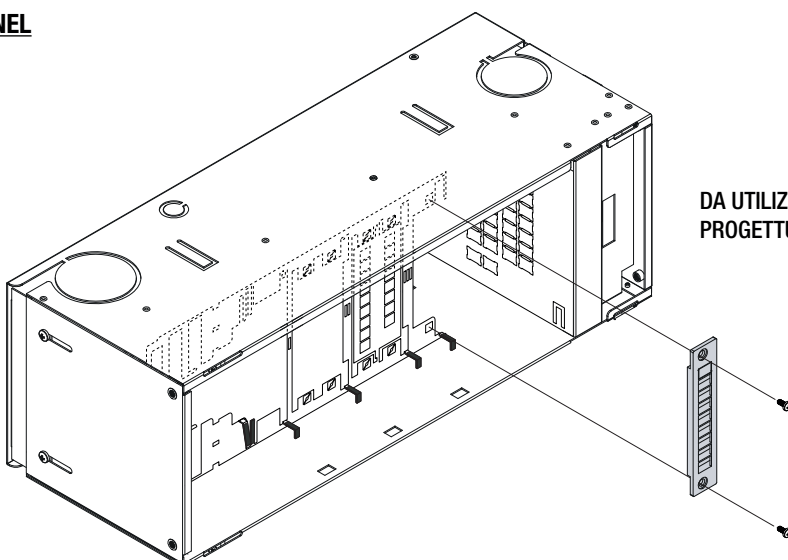

DA UTILIZZARE SOLO IN FUNZIONE DI SPECIFICHE ESIGENZE PROGETTUALI.



x 10  
IN DOTAZIONE





## **ACCESSO DEI CAVI OTTICI**



### **ATTENZIONE:**

LA POSA DEI CAVI DEVE ESSERE EFFETTUATA DALLA STOM E DAI QDSA VERSO IL CSOE.  
I CAVI DEVONO ENTRARE DALLA PARATIA MOVIBILE O DALLE APPOSITE APERTURE SUPERIORI ED ESSERE  
ORDINATI ATTRAVERSO IL SISTEMA REGGICAVI.  
RIMUOVERE IL SISTEMA DI TRAINO DEI CAVI SOLO DOPO L'INFILAGGIO NEI CASSETTI OTTICI.

### **14. CASO CON CANALINA LATERALE**

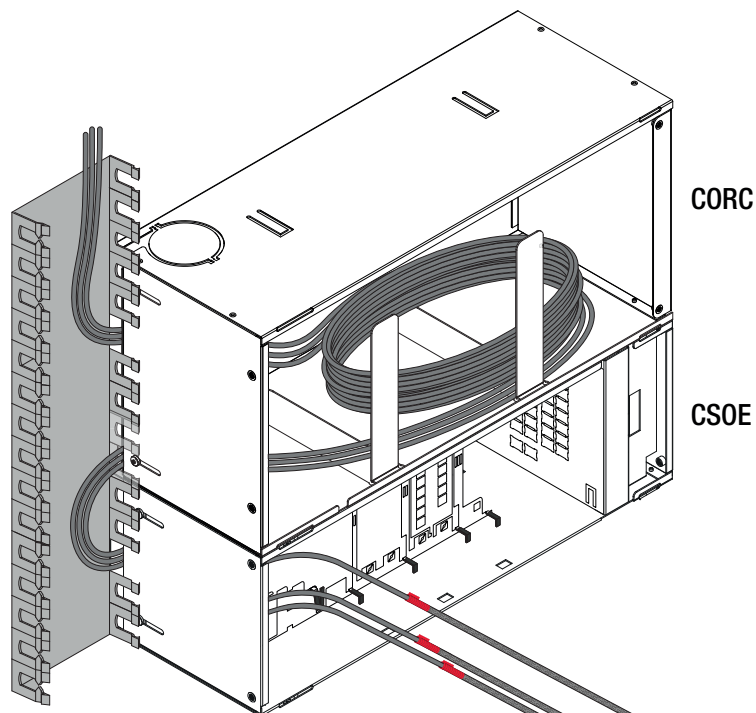

### **15. CASO CON TUBAZIONE**

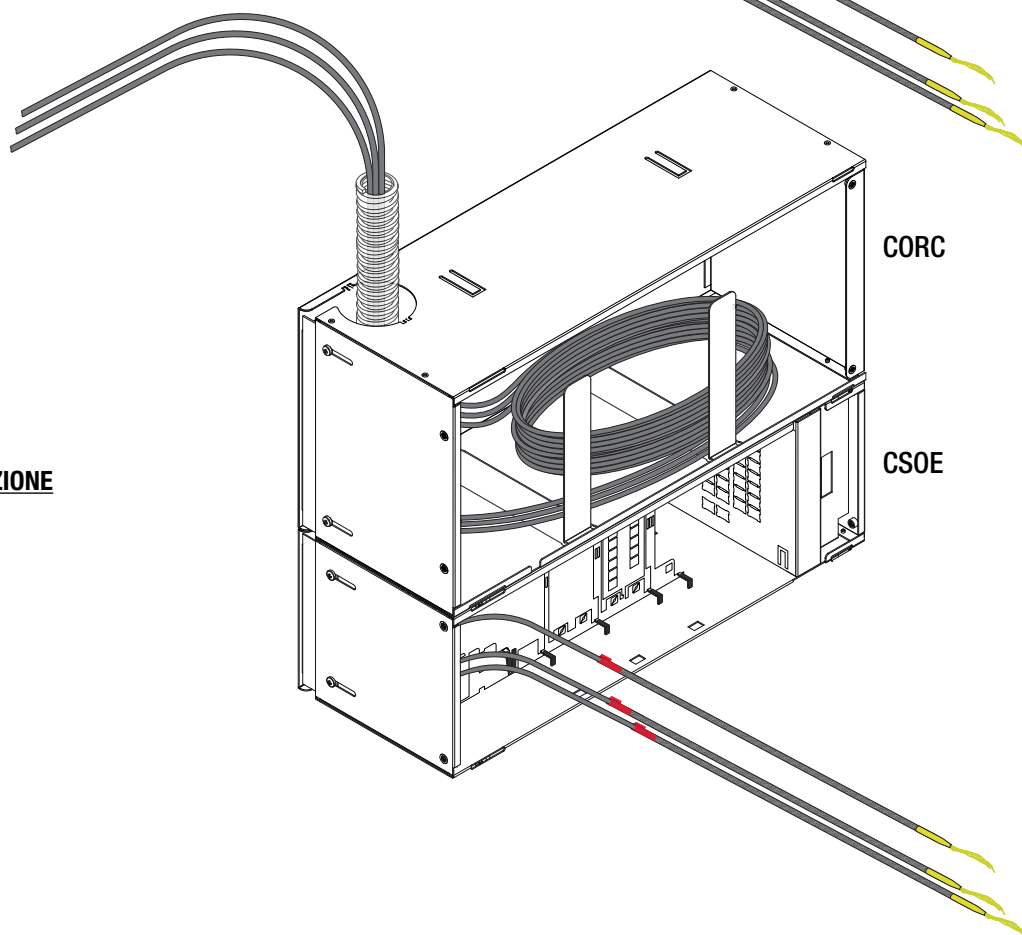



## ACCESSO DEI CAVI OTTICI

16. INFILARE IL CAVO

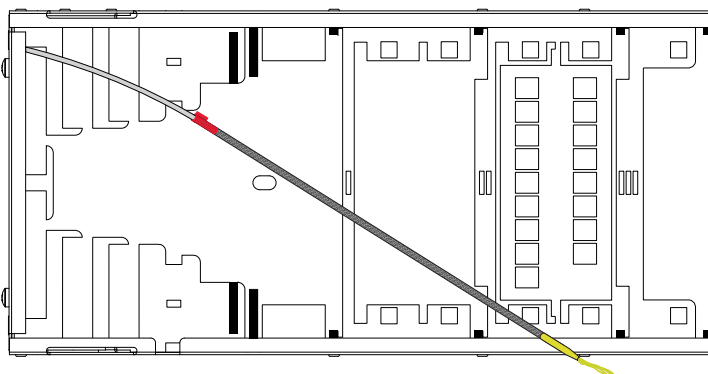

17. RIMUOVERE IL SISTEMA DI TRAINO DELLE BRETTELLE OTTICHE COME INDICATO SUI RELATIVI FOGLI ISTRUZIONI

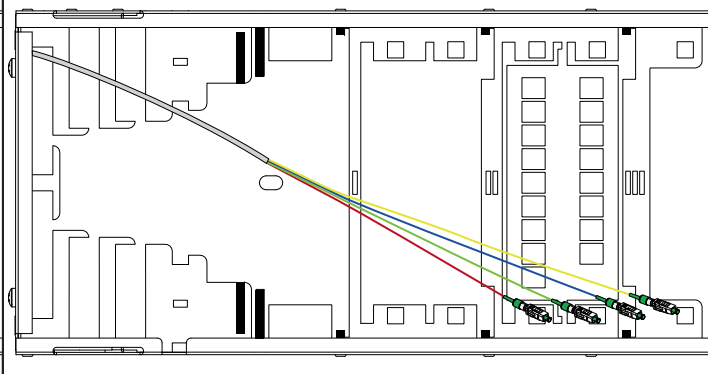

18. COMPLETARE I CONNETTORI DELLE BRETTELLE OTTICHE COME INDICATO SUI RELATIVI FOGLI ISTRUZIONI

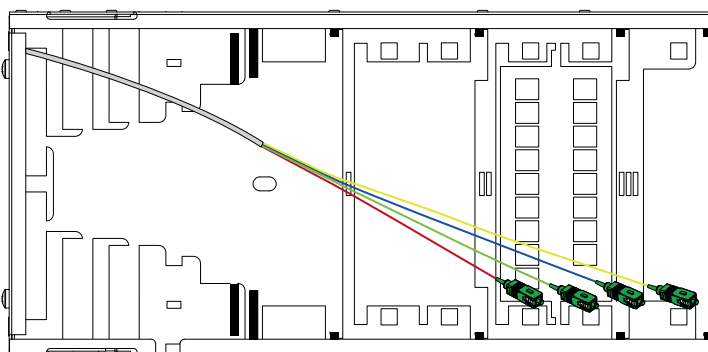

19.

DISTRIBUIRE EQUAMENTE I CAVI IN ALTO ED IN BASSO SULLA GRIGLIA.

L'EVENTUALE CAVO DI MONTANTE DEVE SEMPRE ESSERE POSIZIONATO NEL SISTEMA REGGIFIBRA INFERIORE PER AGEVOLARE L'INGRESSO NEGLI SPLITTER CHE HANNO LA BUSSOLA DI INPUT IN BASSO.

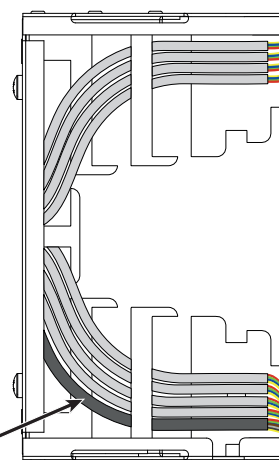

CAVO MONTANTE

20. SISTEMA REGGICAVI

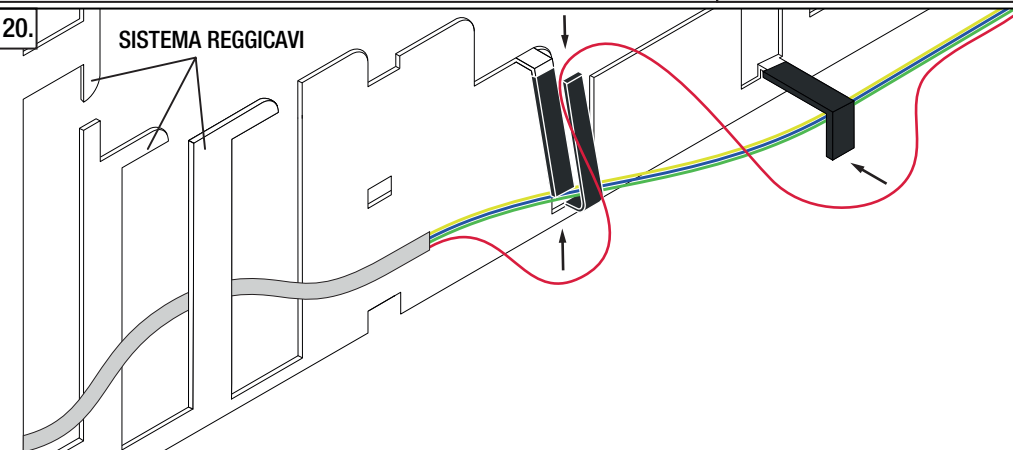

UTILIZZARE LE APPOSITE ALETTE PER ORDINARE LE FIBRE.

DOPO AVER PASSATO TUTTI I CAVI BLOCCARLI ALLA RASTRELLIERA TRAMITE L'UTILIZZO DELLE FASCETTE IN DOTAZIONE.

CHIUDERE LE ALETTE PASSA-FIBRA PER BLOCCARE TUTTE LE FIBRE.

21.

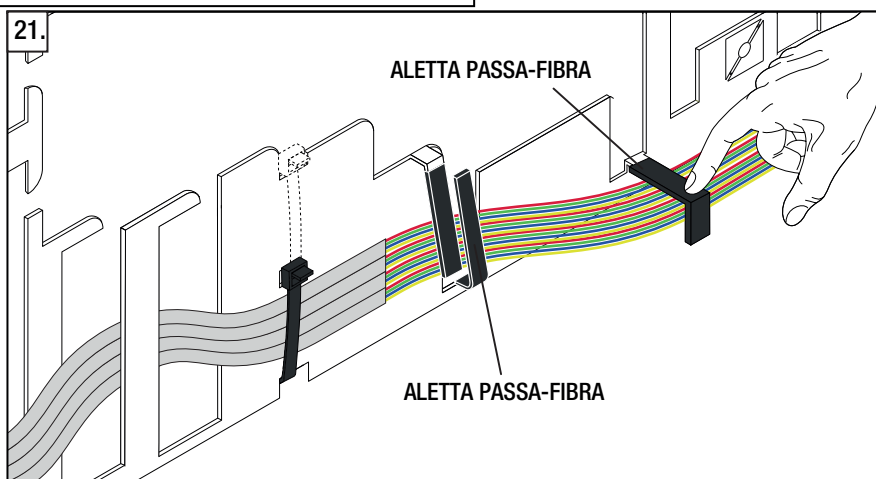



## POSIZIONAMENTO DELLE FIBRE OTTICHE

RISPETTARE LA CORRISPONDENZA COLORE TRA LE FIBRE DEI CAVI E LA POSIZIONE DELLE BUSSE DEI RELATIVI SERVIZI

22.

### POSIZIONAMENTO FIBRE DEL CAVO DI MONTANTE GW38345/GW38346

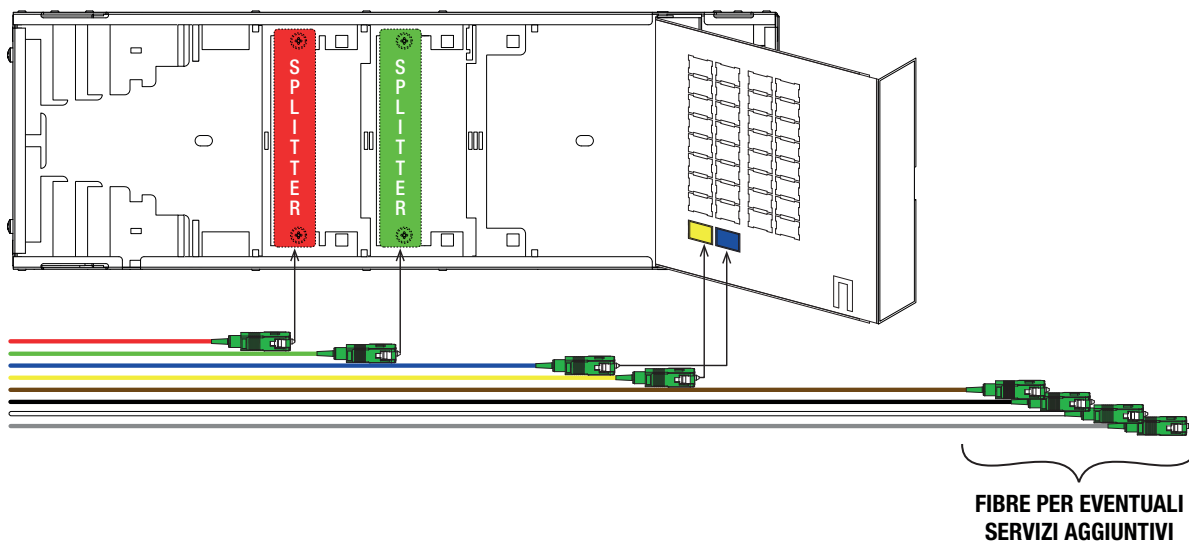

23.

### POSIZIONAMENTO FIBRE DEL CAVO DI APPARTAMENTO GW38372 / GW38373 / GW38374 / GW38375/ GW38376 / GW38377

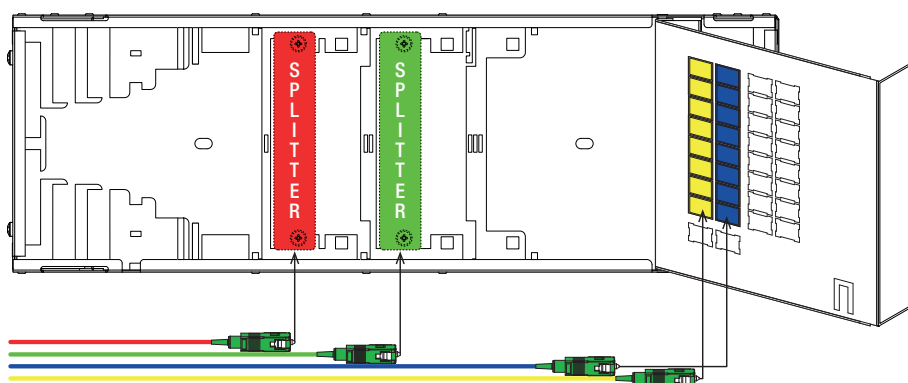

## IDENTIFICAZIONE DEI CAVI

24.

CONTRASSEGNARE I CAVI DEL MONTANTE E DEGLI APPARTAMENTI TRAMITE ETICHETTE (AD ESEMPIO CON FASCETTE PER CABLAGGIO CON TARGHETTA IDENTIFICATIVA GW52291).

ESEMPI DI IDENTIFICAZIONE:

**AM:**

**A=** SCALA

**M=** CAVO DI MONTANTE

**A4:**

**A=** SCALA

**4=** INTERNO

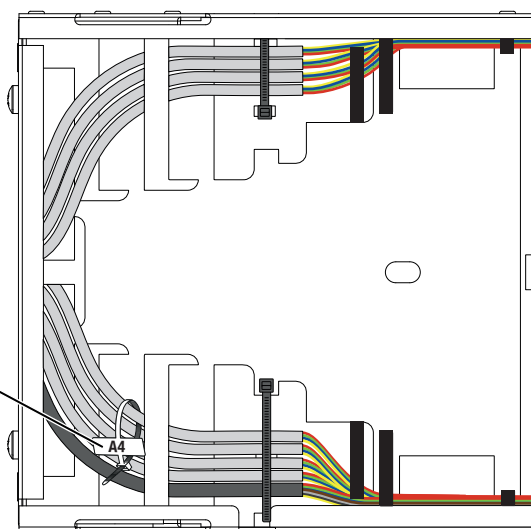
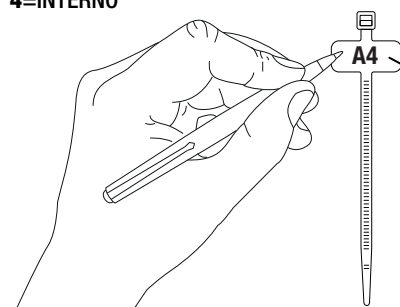



## ESEMPIO DI COLLEGAMENTO TRA CSOE SERVIZI E CSOE DISTRIBUZIONE

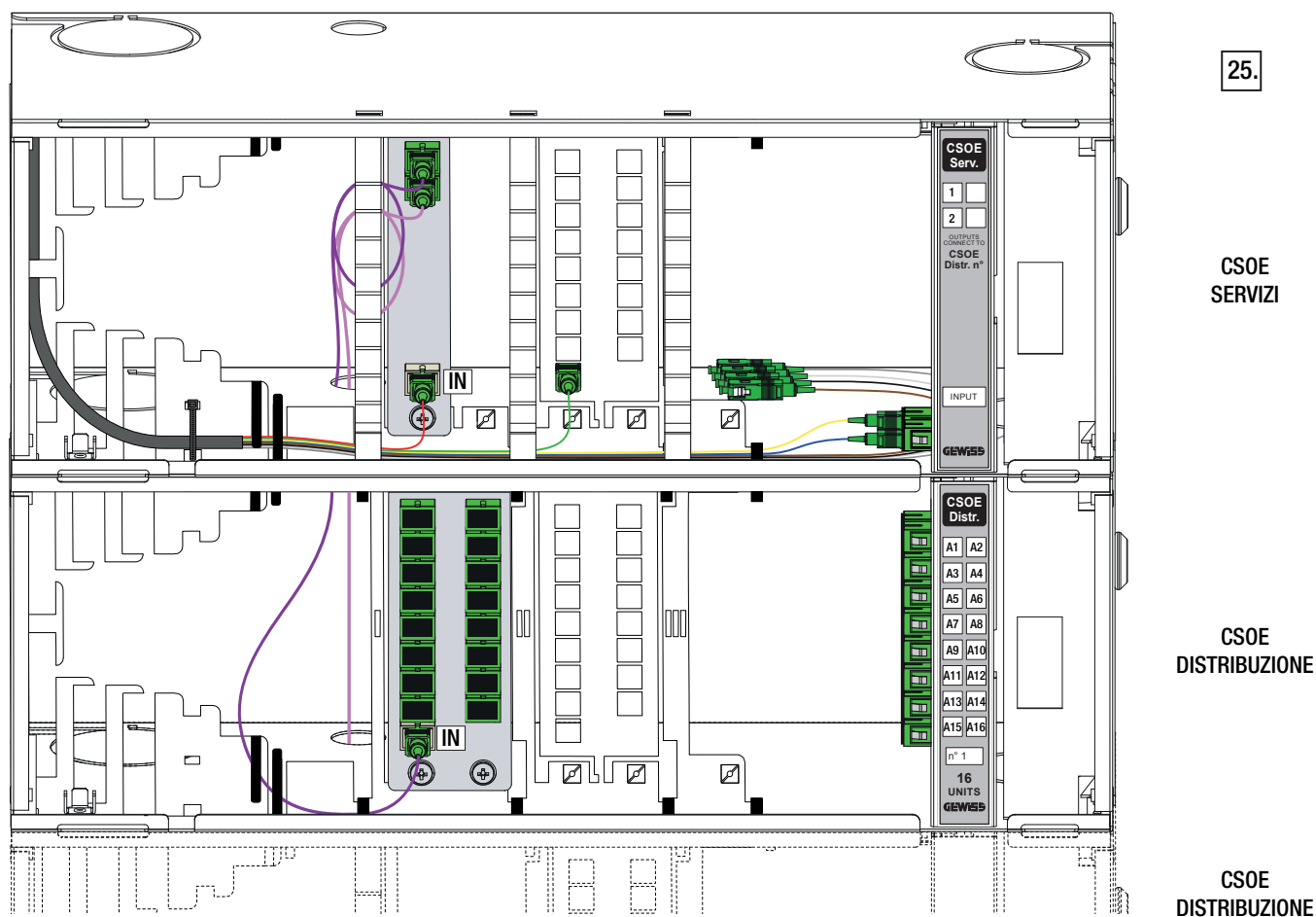

GESTIRE LA RICCHEZZA DELLE BRETELLE MONOFIBRA NEL CSOE SERVIZI ATTRAVERSO L'USO DEI REGGIFIBRA RISPETTANDO IL RAGGIO DI CURVATURA  $>15$  mm.

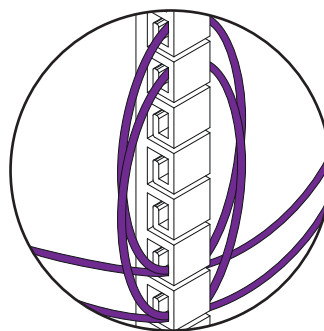
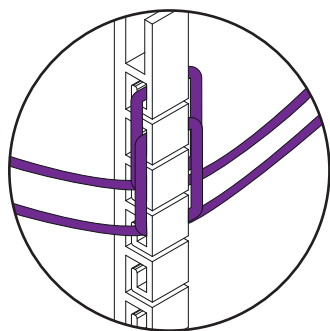

CSOE

*CASSETTO SERVIZI OTTICI DI EDIFICIO*

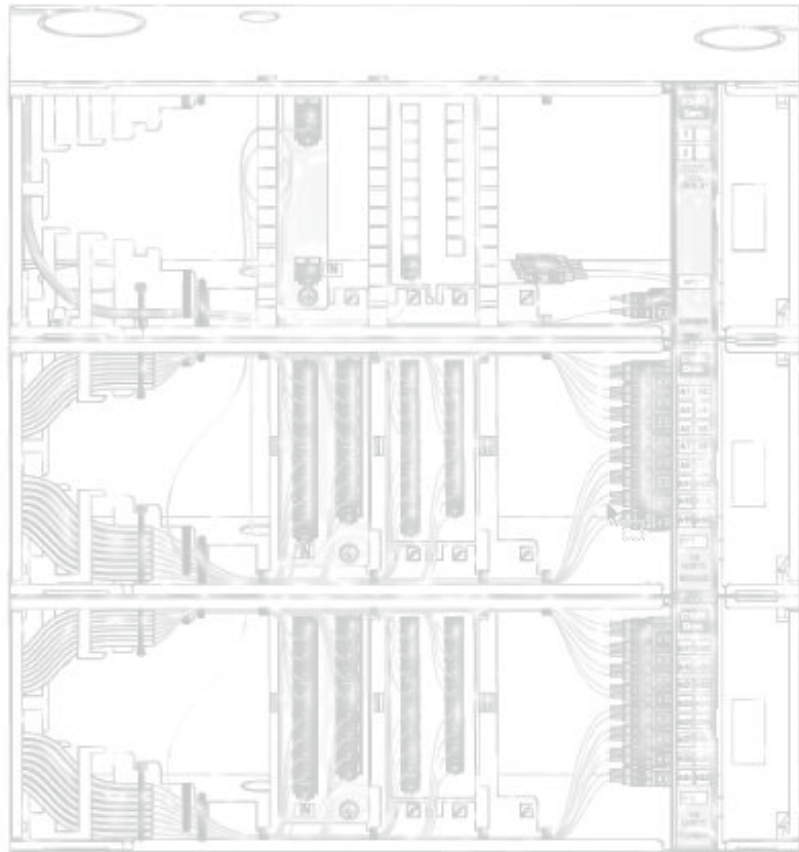

**AVVERTENZE IMPORTANTI:**

- NELLE PAGINE CHE SEGUONO SONO ILLUSTRATE TUTTE LE POSSIBILI CONFIGURAZIONI FINO A 64 APPARTAMENTI DI UN CENTRO STELLA DI EDIFICIO.
- GLI ESEMPI RIPORTATI HANNO UN SOLO SERVIZIO ATTIVATO (ES. TV TERRESTRE E SATELLITE); NEL CASO SI VOGLIANO ATTIVARE DUE SERVIZI AGGIUNGERE NELLO SCHEMA DI RIFERIMENTO IL SECONDO SPLITTER PER OGNI CASSETTO.
- NEL CASO DI UN NUMERO DI APPARTAMENTI SUPERIORE A 64, VALUTARE DI RIPARTIRE L'IMPIANTO PER SINGOLA SCALA. PER MAGGIORI INFORMAZIONI CONTATTARE IL SAT (SERVIZIO ASSISTENZA TECNICA) DI GEWISS.

## **INDICE CONFIGURAZIONI**

CONFIGURAZIONE FINO A 8 APPARTAMENTI .....	PAG. 16
CONFIGURAZIONE DA 9 A 16 APPARTAMENTI .....	PAG. 18
CONFIGURAZIONE DA 17 A 24 APPARTAMENTI .....	PAG. 20
CONFIGURAZIONE DA 25 A 32 APPARTAMENTI .....	PAG. 24
CONFIGURAZIONE DA 33 A 40 APPARTAMENTI .....	PAG. 28
CONFIGURAZIONE DA 41 A 48 APPARTAMENTI .....	PAG. 32
CONFIGURAZIONE DA 49 A 56 APPARTAMENTI .....	PAG. 36
CONFIGURAZIONE DA 57 A 64 APPARTAMENTI .....	PAG. 40



**TABELLA PER IMPIANTI MULTISERVIZIO CON N° 1 OPPURE N° 2 SERVIZI CONDOMINIALI ATTIVATI**

INDIVIDUARE NELLA TABELLA CHE SEGUE IL CONTESTO CONDOMINIALE DI INTERESSE IN BASE AL NUMERO DI APPARTAMENTI. OGNI APPARTAMENTO È COLLEGATO AL CSOE CON UN CAVO A 4 FIBRE DI CUI 2 RISERVATE AL SERVIZIO FTTH E 2 AI SERVIZI CONDOMINIALI (AD ES. SERVIZIO TV TERRESTRE E SATELLITE MISCELATI E SERVIZIO RETE LAN CONDOMINIALE)

**Fino a 16 appartamenti**

NUMERO APPARTAMENTI NELL'EDIFICIO	N° SPLITTER A 8 USCITE	N° SPLITTER A 16 USCITE	RIEPILOGO CONFIGURAZIONE DEL CENTRO STELLA OTTICO D'EDIFICIO		NUMERO TOTALE CSOE	RIFERIMENTO
			N° 1 SERVIZIO ATTIVATO (ES. TV TERRESTRE E SATELLITE)	N° 2 SERVIZI ATTIVATI (ES. TV TERR E SAT + RETE LAN CONDOMINIALE)		
FINO A 8	1		CSOE UNICO CON N° 1 SPLITTER A 8 USCITE	CSOE UNICO CON N° 2 SPLITTER A 8 USCITE	1	DA PAG. 16 A PAG. 17
DA 9 A 16		1	CSOE UNICO CON N° 1 SPLITTER A 16 USCITE	CSOE UNICO CON N° 2 SPLITTER A 16 USCITE	1	DA PAG. 18 A PAG. 19

**Oltre 16 appartamenti**

NUMERO APPARTAMENTI NELL'EDIFICIO	CSOE SERVIZI		CSOE DISTRIBUZIONE		RIEPILOGO CONFIGURAZIONE DEL CENTRO STELLA OTTICO D'EDIFICIO	NUMERO TOTALE CSOE	RIFERIMENTO
	N° SPLITTER A 2 USCITE	N° SPLITTER A 8 USCITE	N° SPLITTER A 8 USCITE	N° SPLITTER A 16 USCITE			
DA 17 A 24	1		N° 1 CSOE SERVIZI CON N° 1 SPLITTER A 2 USCITE N° 1 CSOE DISTRIBUZIONE CON N° 1 SPLITTER A 8 USCITE N° 1 CSOE DISTRIBUZIONE CON N° 1 SPLITTER A 16 USCITE	1	N° 1 CSOE SERVIZI CON N° 2 SPLITTER A 2 USCITE N° 1 CSOE DISTRIBUZIONE CON N° 2 SPLITTER A 8 USCITE N° 1 CSOE DISTRIBUZIONE CON N° 2 SPLITTER A 16 USCITE	3	DA PAG. 20 A PAG. 23
DA 25 A 32	1		N° 1 CSOE SERVIZI CON N° 1 SPLITTER A 2 USCITE N° 2 CSOE DISTRIBUZIONE CON N° 1 SPLITTER A 16 USCITE	2	N° 1 CSOE SERVIZI CON N° 2 SPLITTER A 2 USCITE N° 2 CSOE DISTRIBUZIONE CON N° 2 SPLITTER A 16 USCITE	3	DA PAG. 24 A PAG. 27
DA 33 A 40	2		N° 1 CSOE SERVIZI CON N° 2 SPLITTER A 2 USCITE N° 1 CSOE DISTRIBUZIONE CON N° 1 SPLITTER A 8 USCITE N° 2 CSOE DISTRIBUZIONE CON N° 1 SPLITTER A 16 USCITE	2	N° 1 CSOE SERVIZI CON N° 4 SPLITTER A 2 USCITE N° 1 CSOE DISTRIBUZIONE CON N° 2 SPLITTER A 8 USCITE N° 2 CSOE DISTRIBUZIONE CON N° 2 SPLITTER A 16 USCITE	4	DA PAG. 28 A PAG. 31
DA 41 A 48	2		N° 1 CSOE SERVIZI CON N° 2 SPLITTER A 2 USCITE N° 3 CSOE DISTRIBUZIONE CON N° 1 SPLITTER A 16 USCITE	3	N° 1 CSOE SERVIZI CON N° 4 SPLITTER A 2 USCITE N° 3 CSOE DISTRIBUZIONE CON N° 2 SPLITTER A 16 USCITE	4	DA PAG. 32 A PAG. 35
DA 49 A 56	2		N° 1 CSOE SERVIZI CON N° 2 SPLITTER A 2 USCITE N° 1 CSOE DISTRIBUZIONE CON N° 1 SPLITTER A 8 USCITE N° 3 CSOE DISTRIBUZIONE CON N° 1 SPLITTER A 16 USCITE	3	N° 1 CSOE SERVIZI CON N° 4 SPLITTER A 2 USCITE N° 1 CSOE DISTRIBUZIONE CON N° 2 SPLITTER A 8 USCITE N° 3 CSOE DISTRIBUZIONE CON N° 2 SPLITTER A 16 USCITE	5	DA PAG. 36 A PAG. 39
DA 57 A 64	2		N° 1 CSOE SERVIZI CON N° 2 SPLITTER A 2 USCITE N° 4 CSOE DISTRIBUZIONE CON N° 1 SPLITTER A 16 USCITE	4	N° 1 CSOE SERVIZI CON N° 4 SPLITTER A 2 USCITE N° 4 CSOE DISTRIBUZIONE CON N° 2 SPLITTER A 16 USCITE	5	DA PAG. 40 A PAG. 43

NEL CASO DI UN NUMERO DI APPARTAMENTI SUPERIORE A 64 VALUTARE DI RIPARTIRE L'IMPIANTO PER SINGOLA SCALA. PER MAGGIORI INFORMAZIONI CONTATTARE IL SAT (SERVIZIO ASSISTENZA TECNICA) DI GEWISS.



## CONFIGURAZIONE FINO A 8 APPARTAMENTI

CASSETTO UNICO (SERVIZI + DISTRIBUZIONE)

26.

CASO DI 1 SERVIZIO CONDOMINIALE  
(ES. TV TERR./SAT)

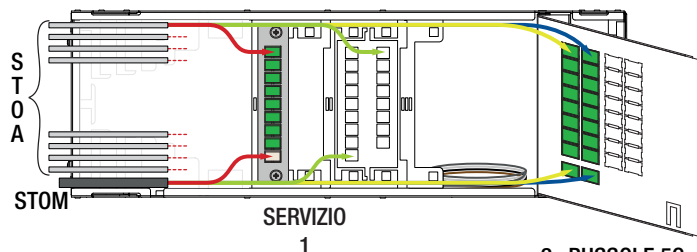

2x BUSSOLE 5G  
+  
2x BUSSOLE FTTH PER OGNI  
APPARTAMENTO

CASO DI 2 SERVIZI CONDOMINIALI  
(ES. TV TERR./SAT + RETE LAN CONDOMINIALE)

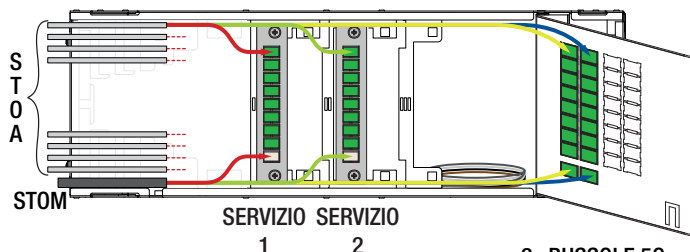

2x BUSSOLE 5G  
+  
2x BUSSOLE FTTH PER  
OGNI APPARTAMENTO

- A. FISSARE I CASSETTI OTTICI A PARETE O SU STRUTTURA RACK 19" (da FIG. 4 PAG. 5 a FIG. 7 PAG. 6)
- B. MONTARE GLI SPLITTER. SE NECESSARIO RIMUOVERE LA GRIGLIA PORTA CONNETTORI (PAG. 7)
- C. MONTARE LE BUSSOLE (FIG. 11 PAG. 8)
- D. INFILARE I CAVI PASSANDO DAI TAPPI PIEGHEVOLI O DALLA PARATIA MOVIBILE (FIG. 14/FIG. 15 PAG. 9)
- E. RIMUOVERE IL SISTEMA DI TRAINO E COMPLETARE I CONNETTORI (FIG. 16/FIG. 18 PAG. 10)
- F. AGGANCIARE I CAVI OTTICI AL SISTEMA REGGICAVI (FIG. 20/FIG. 21 PAG. 10)
- G. INSERIRE I CONNETTORI OTTICI NELLE RISPETTIVE BUSSOLE SC/APC
- H. FISSARE I CAVI TRAMITE FASCETTE E IDENTIFICARLI CON LE ETICHETTE (FIG. 24 PAG. 11)
- I. COMPILARE LA SCHEDA RIEPILOGATIVA CONFIGURAZIONE CSOE (PAG. 44)

27.

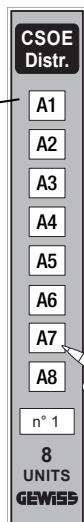
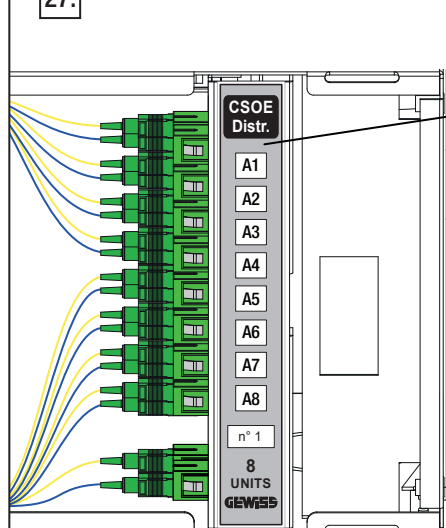

APPLICARE L'ETICHETTA IN DOTAZIONE PER IL CSOE DISTRIBUZIONE A 8 APPARTAMENTI SULLA PARTE FRONTALE DELLA SLITTA ESTRAIBILE. QUESTA ETICHETTA SERVE AD IDENTIFICARE L'INTERNO DELL'APPARTAMENTO.

ESEMPI DI IDENTIFICAZIONE:

**A1:**  
A= SCALA  
1=INTERNO

**A8:**  
A= SCALA  
8=INTERNO





## CONFIGURAZIONE FINO A 8 APPARTAMENTI

CASSETTO UNICO (SERVIZI + DISTRIBUZIONE)

28.

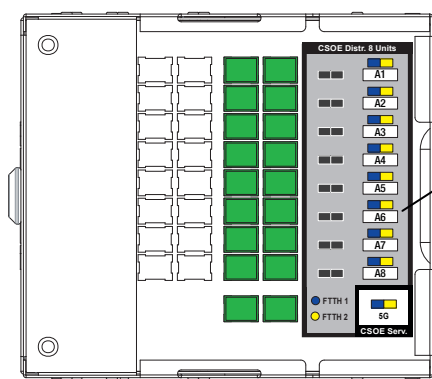

VANO LATERALE DESTRO

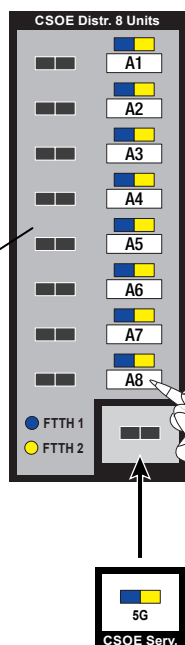

NEL VANO LATERALE DESTRO, APPLICARE IN PROSSIMITÀ DELLE BUSSOLE RISERVATE AL SERVIZIO FTTH L'APPOSITA ETICHETTA IN DOTAZIONE, IDENTIFICANDO L'INTERNO DELL'APPARTAMENTO.  
SULLA STESSA ETICHETTA, NELLO SPAZIO DEDICATO ALLA PREDISPOSIZIONE 5G, APPLICARE L'ADESIVO IN DOTAZIONE.

ESEMPI DI IDENTIFICAZIONE:

**A1:**  
**A= SCALA**  
**1=INTERNO**

**A8:**  
**A= SCALA**  
**8=INTERNO**

29.

LE FIBRE NON UTILIZZATE DEI CAVI DI APPARTAMENTO DEVONO ESSERE INSERITE NELLA GRIGLIA PORTA CONNETTORI, PRONTE PER ESSERE UTILIZZATE PER UN EVENTUALE SERVIZIO AGGIUNTIVO FUTURO.

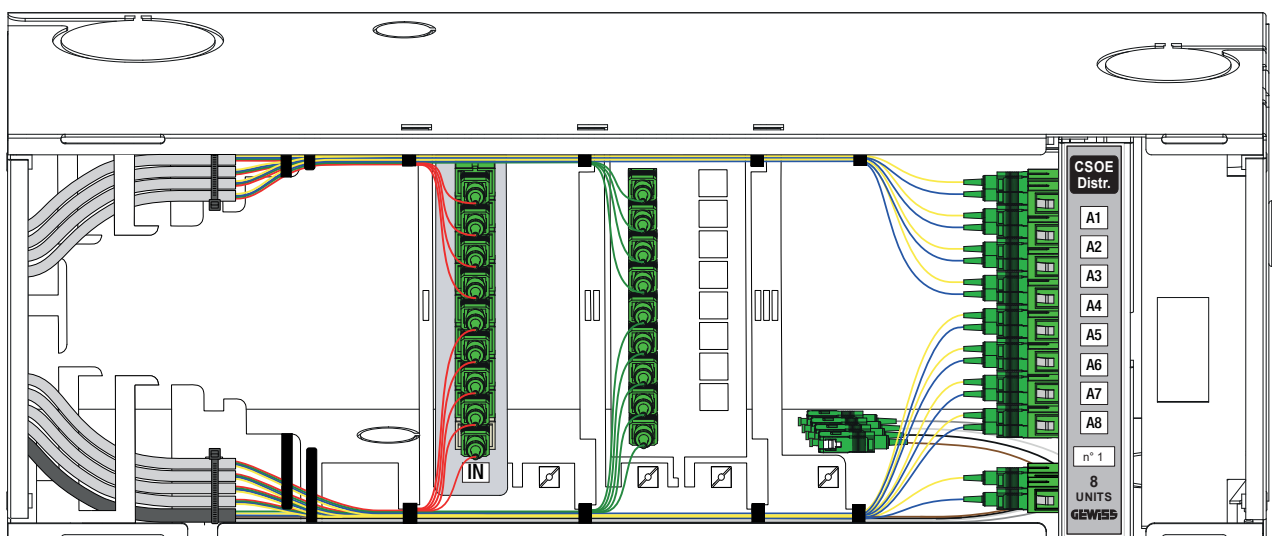

ESEMPIO DI CONFIGURAZIONE FINO A 8 APPARTAMENTI - 1 SERVIZIO



## CONFIGURAZIONE DA 9 A 16 APPARTAMENTI

CASSETTO UNICO (SERVIZI + DISTRIBUZIONE)

30.

CASO DI 1 SERVIZIO CONDOMINIALE  
(ES. TV TERR./SAT)

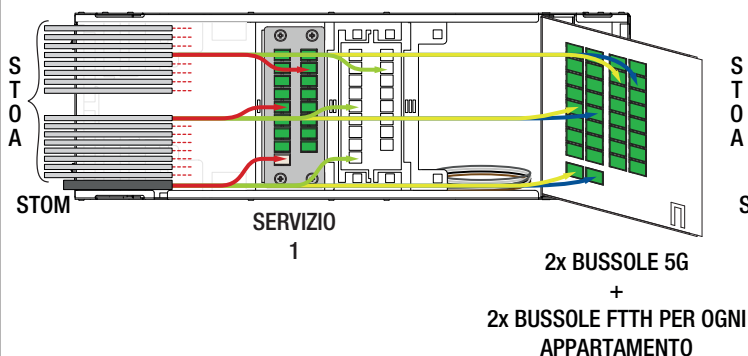

CASO DI 2 SERVIZI CONDOMINIALI  
(ES. TV TERR./SAT + RETE LAN CONDOMINIALE)

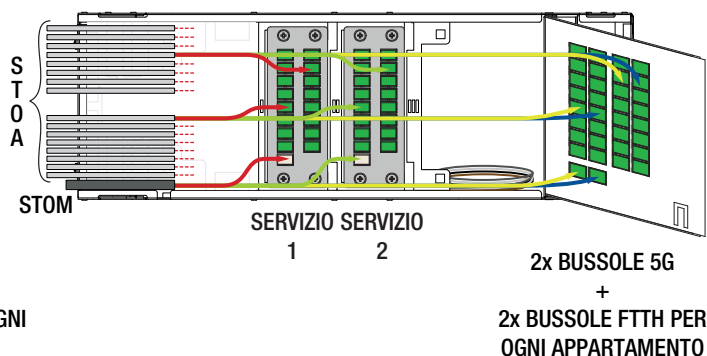

- A. FISSARE I CASSETTI OTTICI A PARETE O SU STRUTTURA RACK 19" (da FIG. 4 PAG. 5 a FIG. 7 PAG. 6)
- B. MONTARE GLI SPLITTER. SE NECESSARIO RIMUOVERE LA GRIGLIA PORTA CONNETTORI (PAG. 7)
- C. MONTARE LE BUSSOLE (FIG. 11 PAG. 8)
- D. INFILARE I CAVI PASSANDO DAI TAPPI PIEGHEVOLI O DALLA PARATIA MOVIBILE (FIG. 14/FIG. 15 PAG. 9)
- E. RIMUOVERE IL SISTEMA DI TRAINO E COMPLETARE I CONNETTORI (FIG. 16/FIG. 18 PAG. 10)
- F. AGGANCIARE I CAVI OTTICI AL SISTEMA REGGICAVI (FIG. 20/FIG. 21 PAG. 10)
- G. INSERIRE I CONNETTORI OTTICI NELLE RISPETTIVE BUSSOLE SC/APC
- H. FISSARE I CAVI TRAMITE FASCETTE E IDENTIFICARLI CON LE ETICHETTE (FIG. 24 PAG. 11)
- I. COMPILARE LA SCHEDA RIEPILOGATIVA CONFIGURAZIONE CSOE (PAG. 44)

31.

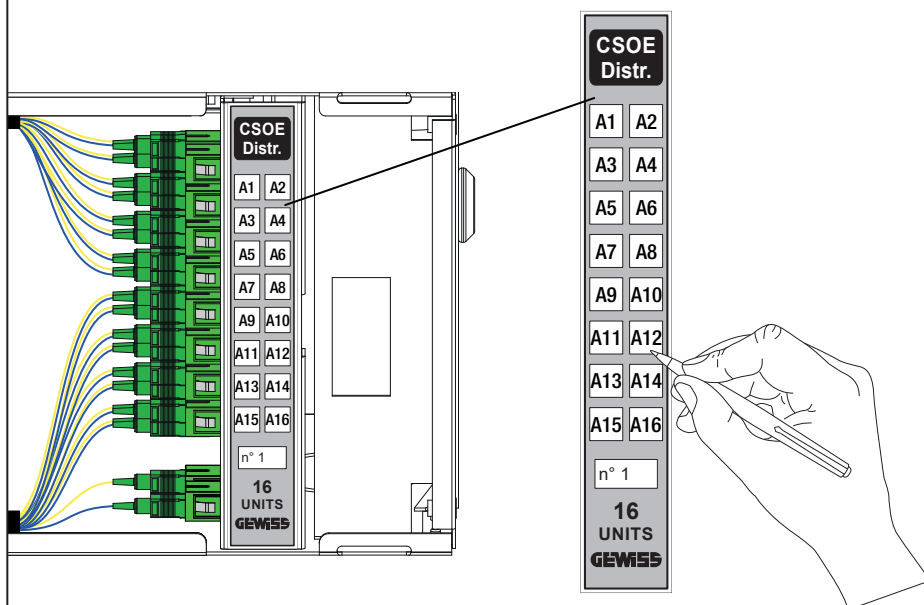

APPLICARE L'ETICHETTA IN DOTAZIONE PER IL CSOE DISTRIBUZIONE A 16 APPARTAMENTI SULLA PARTE FRONTALE DELLA SLITTA ESTRAIBILE. QUESTA ETICHETTA SERVE AD IDENTIFICARE L'INTERNO DELL'APPARTAMENTO.

ESEMPI DI IDENTIFICAZIONE:

<b>A1:</b>	<b>A8:</b>
<b>A= SCALA</b>	<b>A= SCALA</b>
<b>1=INTERNO</b>	<b>8=INTERNO</b>



## CONFIGURAZIONE DA 9 A 16 APPARTAMENTI

CASSETTO UNICO (SERVIZI + DISTRIBUZIONE)

32.

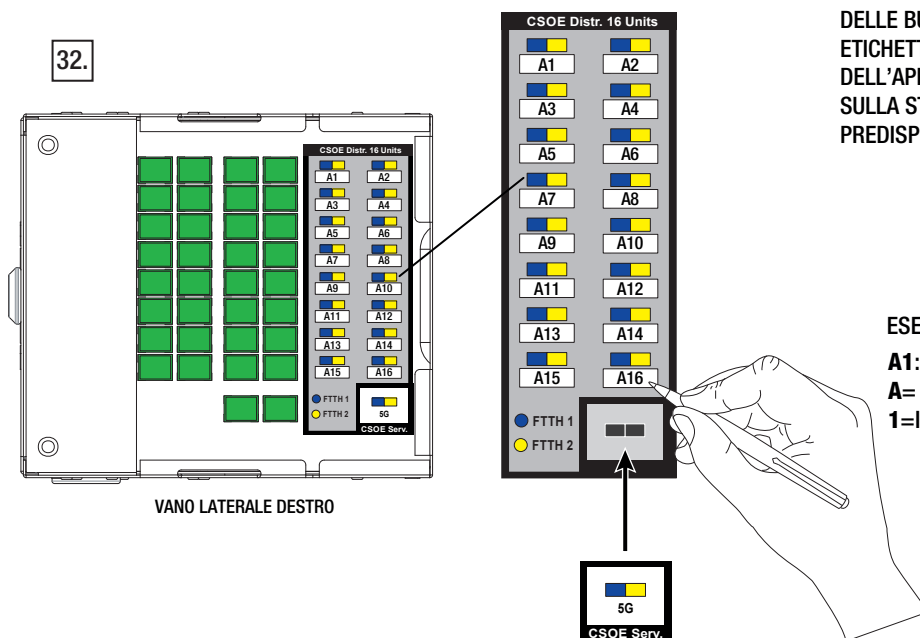

NEL VANO LATERALE DESTRO, APPLICARE IN PROSSIMITÀ DELLE BUSSOLE RISERVATE AL SERVIZIO FTTH L'APPOSITA ETICHETTA IN DOTAZIONE, IDENTIFICANDO L'INTERNO DELL'APPARTAMENTO.

SULLA STESSA ETICHETTA, NELLO SPAZIO DEDICATO ALLA PREDISPOSIZIONE 5G, APPLICARE L'ADESIVO IN DOTAZIONE.

ESEMPI DI IDENTIFICAZIONE:

**A1:**  
A= SCALA  
1=INTERNO

**A8:**  
A= SCALA  
8=INTERNO

33.

LE FIBRE NON UTILIZZATE DEI CAVI DI APPARTAMENTO DEVONO ESSERE INSERITE NELLA GRIGLIA PORTA CONNETTORI, PRONTE PER ESSERE UTILIZZATE PER UN EVENTUALE SERVIZIO AGGIUNTIVO FUTURO.

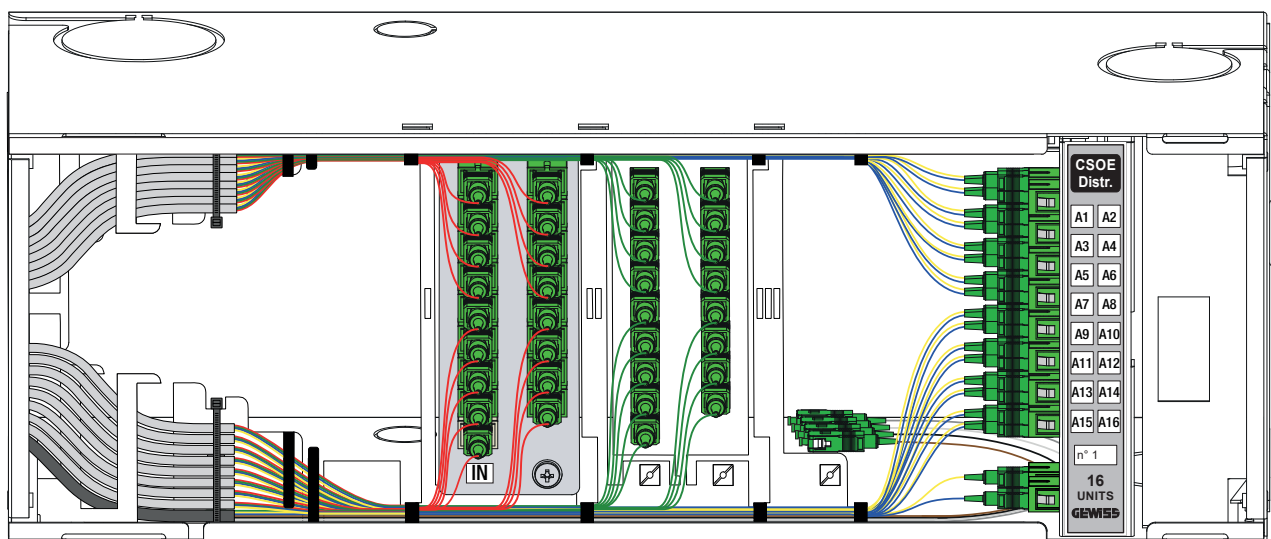

ESEMPIO DI CONFIGURAZIONE FINO A 16 APPARTAMENTI - 1 SERVIZIO



## CONFIGURAZIONE DA 17 A 24 APPARTAMENTI

34.

CASO DI 1 SERVIZIO CONDOMINIALE  
(ES. TV TERR./SAT)

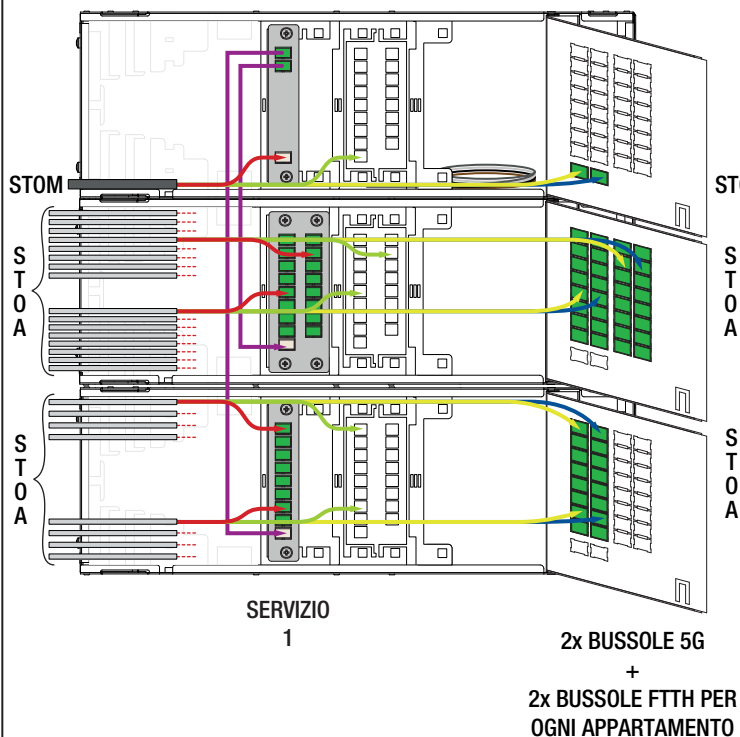

CASO DI 2 SERVIZI CONDOMINIALI  
(ES. TV TERR./SAT + RETE LAN CONDOMINIALE)

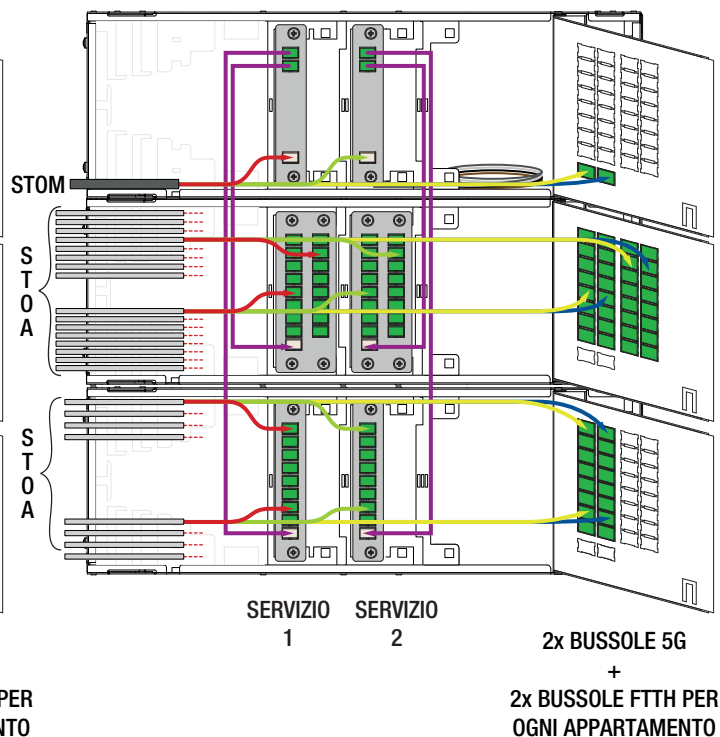

- A. FISSARE I CASSETTI OTTICI A PARETE O SU STRUTTURA RACK 19" (da FIG. 4 PAG. 5 a FIG. 7 PAG. 6)
- B. MONTARE GLI SPLITTER. SE NECESSARIO RIMUOVERE LA GRIGLIA PORTA CONNETTORI (PAG. 7)
- C. MONTARE LE BUSSOLE (FIG. 11 PAG. 8)
- D. INFILARE I CAVI PASSANDO DAI TAPPI PIEGHEVOLI O DALLA PARATIA MOVIBILE (FIG. 14/FIG. 15 PAG. 9)
- E. RIMUOVERE IL SISTEMA DI TRAINO E COMPLETARE I CONNETTORI (FIG. 16/FIG. 18 PAG. 10)
- F. AGGANCIARE I CAVI OTTICI AL SISTEMA REGGICAVI (FIG. 20/FIG. 21 PAG. 10)
- G. INSERIRE I CONNETTORI OTTICI NELLE RISPETTIVE BUSSOLE SC/APC
- H. FISSARE I CAVI TRAMITE FASCETTE E IDENTIFICARLI CON LE ETICHETTE (FIG. 24 PAG. 11)
- I. COMPILARE LA SCHEDA RIEPILOGATIVA CONFIGURAZIONE CSOE (PAG. 44)



## CONFIGURAZIONE DA 17 A 24 APPARTAMENTI

35.

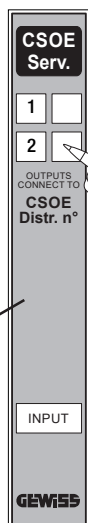

APPLICARE L'ETICHETTA IN DOTAZIONE PER IL CSOE SERVIZI SULLA PARTE FRONTALE DELLA SLITTA ESTRAIBILE. QUESTA ETICHETTA PERMETTE DI IDENTIFICARE A QUALE CSOE DISTRIBUZIONE SONO COLLEGATE LE USCITE DEGLI SPLITTER DEL CSOE SERVIZI.

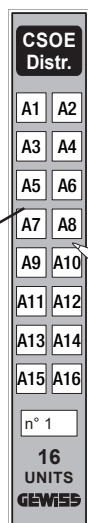

APPLICARE L'ETICHETTA IN DOTAZIONE PER IL CSOE DISTRIBUZIONE A 16 APPARTAMENTI SULLA PARTE FRONTALE DELLA SLITTA ESTRAIBILE. QUESTA ETICHETTA SERVE A IDENTIFICARE GLI INTERNI DEGLI APPARTAMENTI.



APPLICARE L'ETICHETTA IN DOTAZIONE PER IL CSOE DISTRIBUZIONE A 8 APPARTAMENTI SULLA PARTE FRONTALE DELLA SLITTA ESTRAIBILE. QUESTA ETICHETTA SERVE A IDENTIFICARE GLI INTERNI DEGLI APPARTAMENTI.

ESEMPI DI IDENTIFICAZIONE:

<b>A1:</b>	<b>A8:</b>
<b>A= SCALA</b>	<b>A= SCALA</b>
<b>1=INTERNO</b>	<b>8=INTERNO</b>



## CONFIGURAZIONE DA 17 A 24 APPARTAMENTI

36.



VANO LATERALE DESTRO

NEL VANO LATERALE DESTRO DEL CSOE SERVIZI APPLICARE, IN PROSSIMITÀ DELLE BUSSOLE RISERVATE ALLA PREDISPOSIZIONE 5G, L'APPOSITA ETICHETTA IN DOTAZIONE.

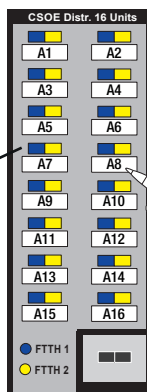

NEL VANO LATERALE DESTRO DEL CSOE DISTRIBUZIONE A 16 APPARTAMENTI, APPLICARE IN PROSSIMITÀ DELLE BUSSOLE RISERVATE AL SERVIZIO FTTH L'APPOSITA ETICHETTA IN DOTAZIONE, IDENTIFICANDO L'INTERNO DELL'APPARTAMENTO.

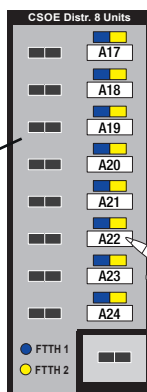

NEL VANO LATERALE DESTRO DEL CSOE DISTRIBUZIONE A 8 APPARTAMENTI, APPLICARE IN PROSSIMITÀ DELLE BUSSOLE RISERVATE AL SERVIZIO FTTH L'APPOSITA ETICHETTA IN DOTAZIONE, IDENTIFICANDO L'INTERNO DELL'APPARTAMENTO.

ESEMPI DI IDENTIFICAZIONE:

**A1:**  
A= SCALA  
1=INTERNO

**A8:**  
A= SCALA  
8=INTERNO



## CONFIGURAZIONE DA 17 A 24 APPARTAMENTI

37.

LE FIBRE NON UTILIZZATE DEI CAVI DI APPARTAMENTO DEVONO ESSERE INSERITE NELLA GRIGLIA PORTA CONNETTORI, PRONTE PER ESSERE UTILIZZATE PER UN EVENTUALE SERVIZIO AGGIUNTIVO FUTURO.

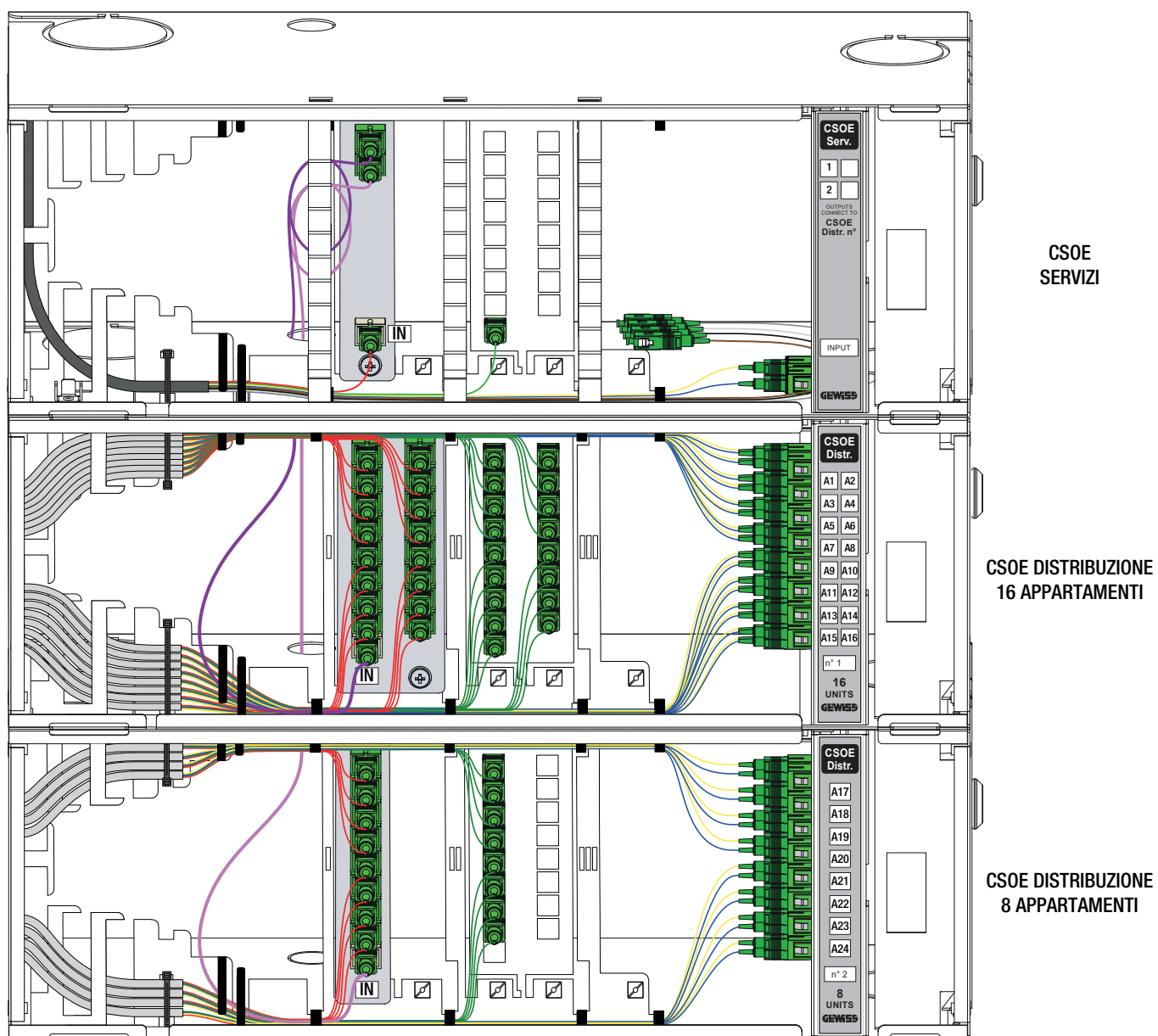

ESEMPIO DI CONFIGURAZIONE FINO A 24 APPARTAMENTI - 1 SERVIZIO



## CONFIGURAZIONE DA 25 A 32 APPARTAMENTI

38.

CASO DI 1 SERVIZIO CONDOMINIALE  
(ES. TV TERR./SAT)

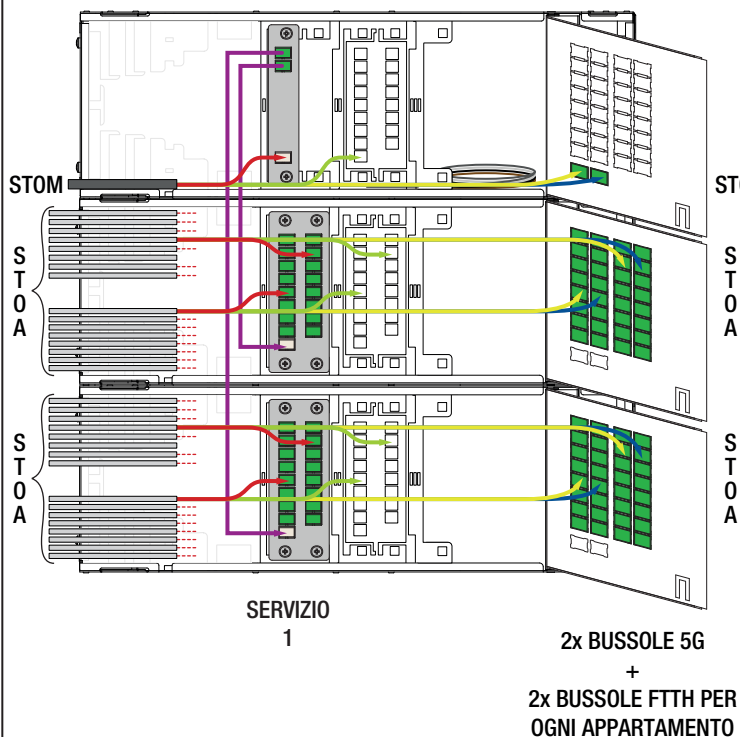

CASO DI 2 SERVIZI CONDOMINIALI  
(ES. TV TERR./SAT + RETE LAN CONDOMINIALE)

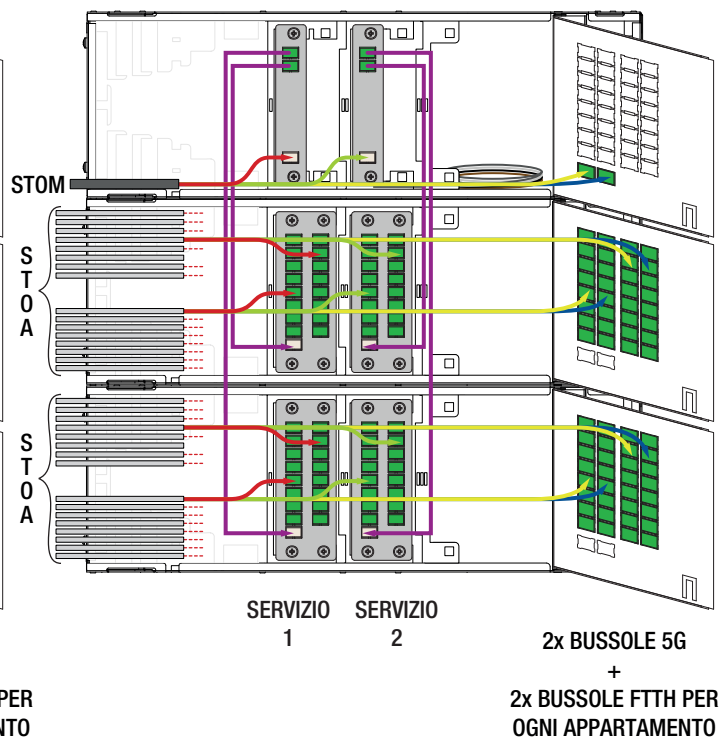

- A. FISSARE I CASSETTI OTTICI A PARETE O SU STRUTTURA RACK 19" (da FIG. 4 PAG. 5 a FIG. 7 PAG. 6)
- B. MONTARE GLI SPLITTER. SE NECESSARIO RIMUOVERE LA GRIGLIA PORTA CONNETTORI (PAG. 7)
- C. MONTARE LE BUSSOLE (FIG. 11 PAG. 8)
- D. INFILARE I CAVI PASSANDO DAI TAPPI PIEGHEVOLI O DALLA PARATIA MOVIBILE (FIG. 14/FIG. 15 PAG. 9)
- E. RIMUOVERE IL SISTEMA DI TRAIÑO E COMPLETARE I CONNETTORI (FIG. 16/FIG. 18 PAG. 10)
- F. AGGANCIARE I CAVI OTTICI AL SISTEMA REGGICAVI (FIG. 20/FIG. 21 PAG. 10)
- G. INSERIRE I CONNETTORI OTTICI NELLE RISPETTIVE BUSSOLE SC/APC
- H. FISSARE I CAVI TRAMITE FASCETTE E IDENTIFICARLI CON LE ETICHETTE (FIG. 24 PAG. 11)
- I. COMPILARE LA SCHEDA RIEPILOGATIVA CONFIGURAZIONE CSOE (PAG. 44)





## CONFIGURAZIONE DA 25 A 32 APPARTAMENTI

39.

APPLICARE L'ETICHETTA IN DOTAZIONE PER IL CSOE SERVIZI SULLA PARTE FRONTALE DELLA SLITTA ESTRAIBILE. QUESTA ETICHETTA PERMETTE DI IDENTIFICARE A QUALE CSOE DISTRIBUZIONE SONO COLLEGATE LE USCITE DEGLI SPLITTER DEL CSOE SERVIZI.

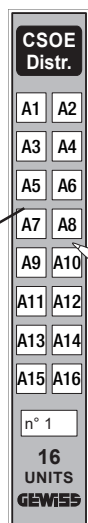
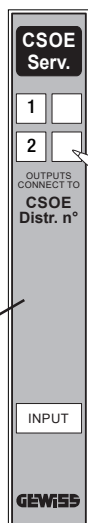

APPLICARE L'ETICHETTA IN DOTAZIONE PER ENTRAMBI I CSOE DISTRIBUZIONE A 16 APPARTAMENTI SULLA PARTE FRONTALE DELLA SLITTA ESTRAIBILE. QUESTA ETICHETTA SERVE A IDENTIFICARE GLI INTERNI DEGLI APPARTAMENTI.



ESEMPI DI IDENTIFICAZIONE:

**A1:**  
**A= SCALA**  
**1=INTERNO**

**A8:**  
**A= SCALA**  
**8=INTERNO**



## CONFIGURAZIONE DA 25 A 32 APPARTAMENTI

40.



VANO LATERALE DESTRO

NEL VANO LATERALE DEL CSOE SERVIZI APPLICARE, IN PROSSIMITÀ DELLE BUSSOLE RISERVATE ALLA PREDISPOSIZIONE 5G, L'APPOSITA ETICHETTA IN DOTAZIONE.

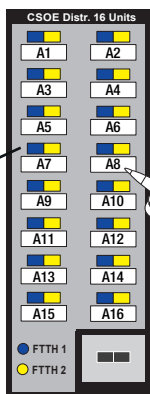

NEL VANO LATERALE DESTRO DI ENTRAMBI I CSOE DISTRIBUZIONE A 16 APPARTAMENTI, APPLICARE IN PROSSIMITÀ DELLE BUSSOLE RISERVATE AL SERVIZIO FTTH L'APPOSITA ETICHETTA IN DOTAZIONE, IDENTIFICANDO L'INTERNO DELL'APPARTAMENTO.

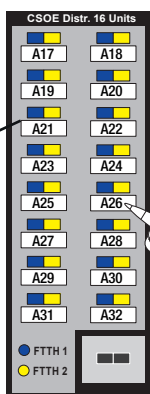

ESEMPI DI IDENTIFICAZIONE:

**A1:**  
A= SCALA  
1=INTERNO

**A8:**  
A= SCALA  
8=INTERNO



## CONFIGURAZIONE DA 25 A 32 APPARTAMENTI

41.

LE FIBRE NON UTILIZZATE DEI CAVI DI APPARTAMENTO DEVONO ESSERE INSERITE NELLA GRIGLIA PORTA CONNETTORI, PRONTE PER ESSERE UTILIZZATE PER UN EVENTUALE SERVIZIO AGGIUNTIVO FUTURO.

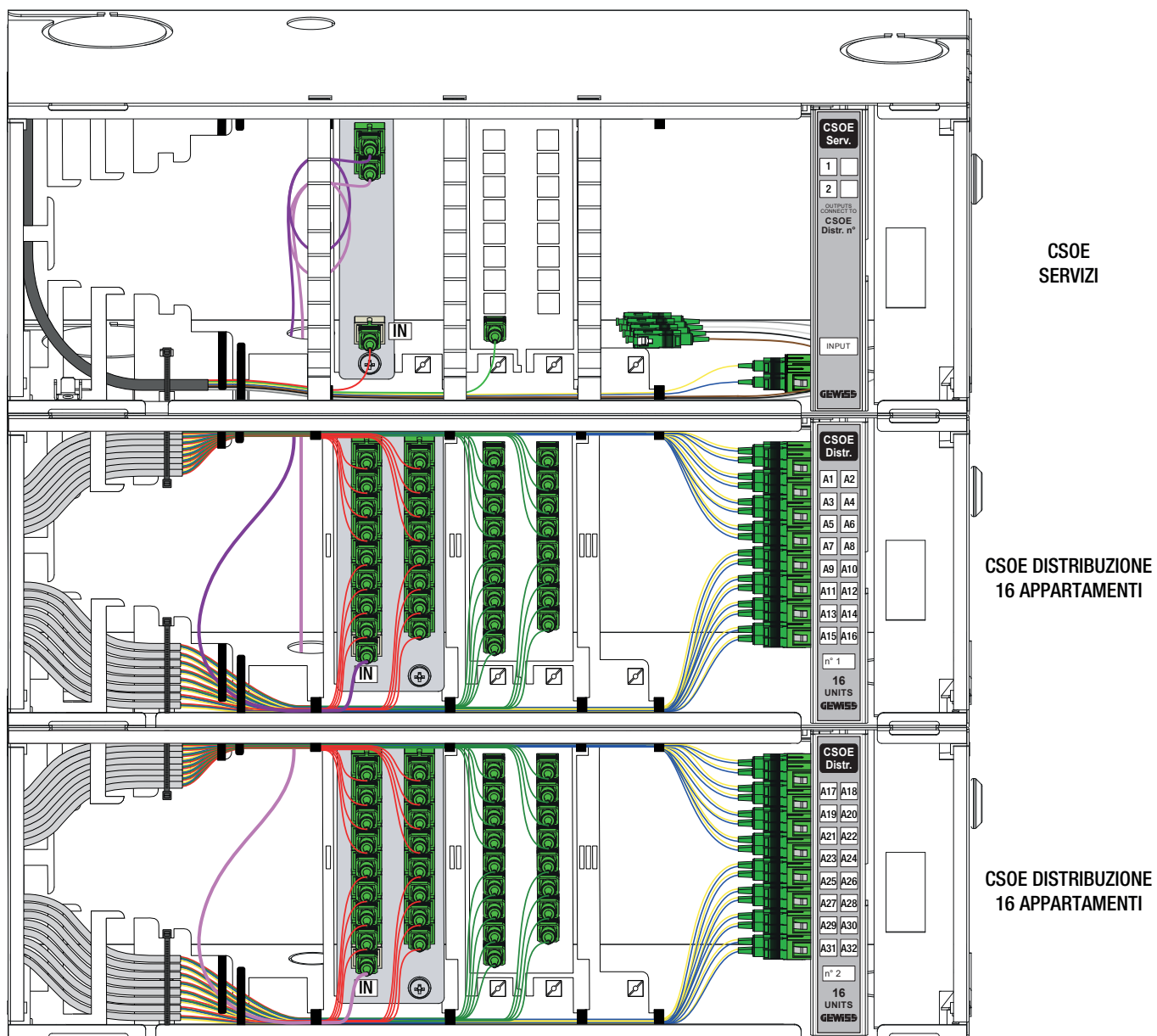

ESEMPIO DI CONFIGURAZIONE FINO A 32 APPARTAMENTI - 1 SERVIZIO



## CONFIGURAZIONE DA 33 A 40 APPARTAMENTI

42.

CASO DI 1 SERVIZIO CONDOMINIALE  
(ES. TV TERR./SAT)

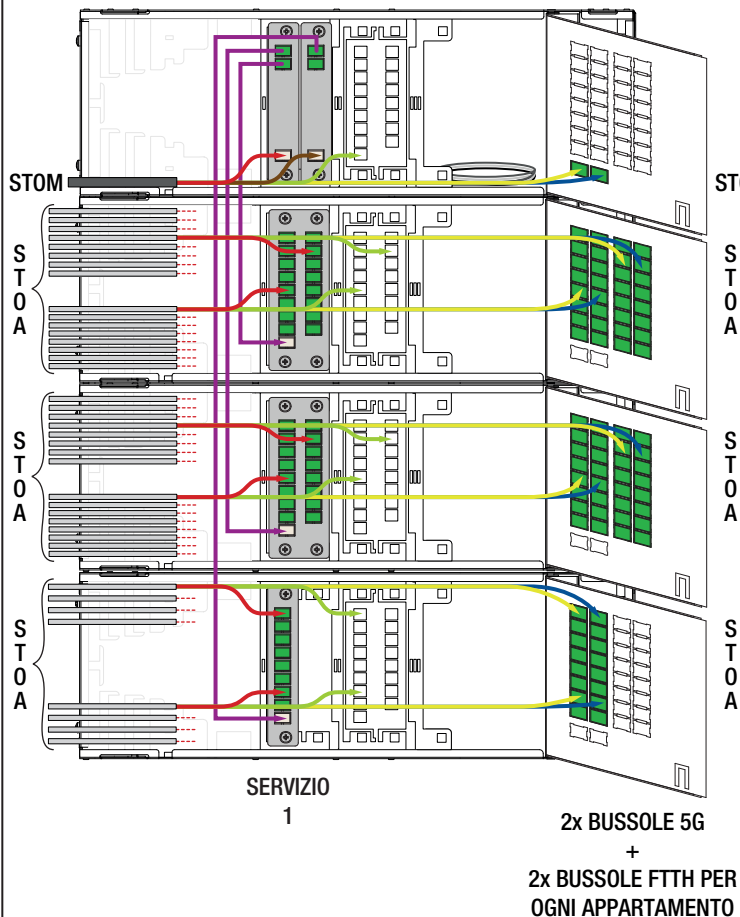

CASO DI 2 SERVIZI CONDOMINIALI  
(ES. TV TERR./SAT + RETE LAN CONDOMINIALE)

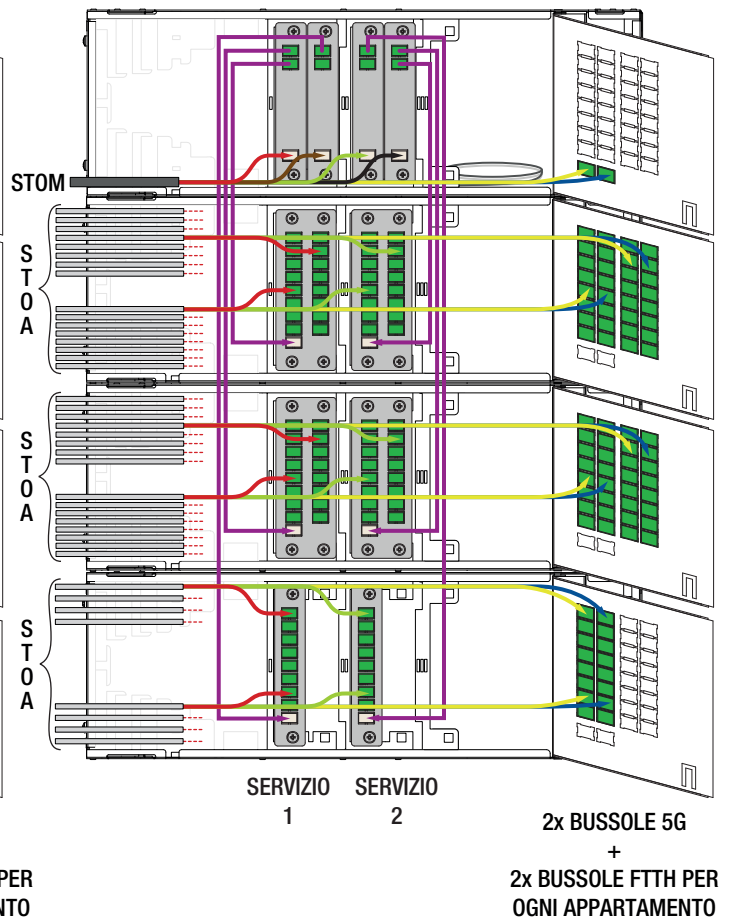

- A. FISSARE I CASSETTI OTTICI A PARETE O SU STRUTTURA RACK 19" (da FIG. 4 PAG. 5 a FIG. 7 PAG. 6)
- B. MONTARE GLI SPLITTER. SE NECESSARIO RIMUOVERE LA GRIGLIA PORTA CONNETTORI (PAG. 7)
- C. MONTARE LE BUSSOLE (FIG. 11 PAG. 8)
- D. INFILARE I CAVI PASSANDO DAI TAPPI PIEGHEVOLI O DALLA PARATIA MOVIBILE (FIG. 14/FIG. 15 PAG. 9)
- E. RIMUOVERE IL SISTEMA DI TRAINO E COMPLETARE I CONNETTORI (FIG. 16/FIG. 18 PAG. 10)
- F. AGGANCIARE I CAVI OTTICI AL SISTEMA REGGICAVI (FIG. 20/FIG. 21 PAG. 10)
- G. INSERIRE I CONNETTORI OTTICI NELLE RISPETTIVE BUSSOLE SC/APC
- H. FISSARE I CAVI TRAMITE FASCETTE E IDENTIFICARLI CON LE ETICHETTE (FIG. 24 PAG. 11)
- I. COMPILARE LA SCHEDA RIEPILOGATIVA CONFIGURAZIONE CSOE (PAG. 44)



## CONFIGURAZIONE DA 33 A 40 APPARTAMENTI

43.

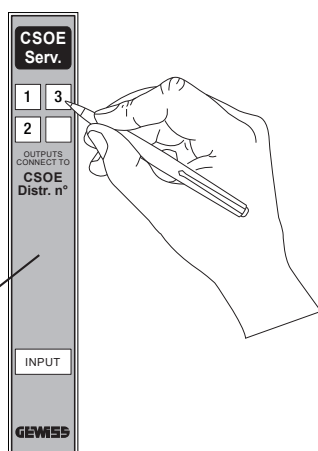

APPLICARE L'ETICHETTA IN DOTAZIONE PER IL CSOE SERVIZI SULLA PARTE FRONTALE DELLA SLITTA ESTRAIBILE. QUESTA ETICHETTA PERMETTE DI IDENTIFICARE A QUALE CSOE DISTRIBUZIONE SONO COLLEGATE LE USCITE DEGLI SPLITTER DEL CSOE SERVIZI.

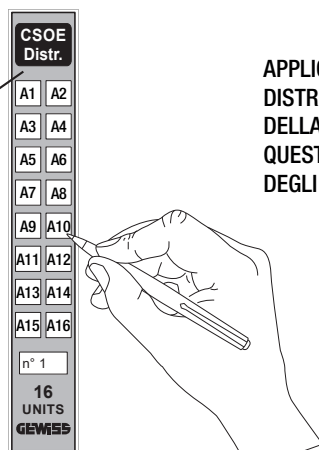

APPLICARE L'ETICHETTA IN DOTAZIONE PER ENTRAMBI I CSOE DISTRIBUZIONE A 16 APPARTAMENTI SULLA PARTE FRONTALE DELLA SLITTA ESTRAIBILE. QUESTA ETICHETTA SERVE A IDENTIFICARE GLI INTERNI DEGLI APPARTAMENTI.

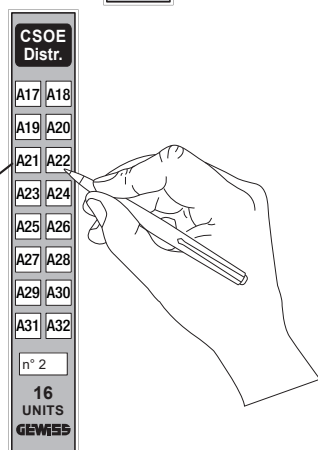

APPLICARE L'ETICHETTA IN DOTAZIONE PER IL CSOE DISTRIBUZIONE A 8 APPARTAMENTI SULLA PARTE FRONTALE DELLA SLITTA ESTRAIBILE. QUESTA ETICHETTA SERVE A IDENTIFICARE GLI INTERNI DEGLI APPARTAMENTI.

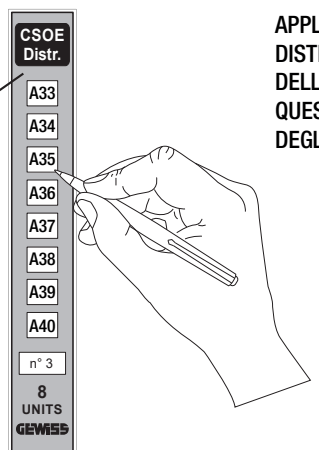

ESEMPI DI IDENTIFICAZIONE:

<b>A1:</b>	<b>A8:</b>
<b>A= SCALA</b>	<b>A= SCALA</b>
<b>1=INTERNO</b>	<b>8=INTERNO</b>



## CONFIGURAZIONE DA 33 A 40 APPARTAMENTI

44.



VANO LATERALE DESTRO

NEL VANO LATERALE DESTRO DEL CISOE SERVIZI APPLICARE, IN PROSSIMITÀ DELLE BUSSOLE RISERVATE ALLA PREDISPOSIZIONE 5G, L'APPOSITA ETICHETTA IN DOTAZIONE.



NEL VANO LATERALE DESTRO DEI CISOE DISTRIBUZIONE A 16 APPARTAMENTI, APPLICARE IN PROSSIMITÀ DELLE BUSSOLE RISERVATE AL SERVIZIO FTTH L'APPOSITA ETICHETTA IN DOTAZIONE, IDENTIFICANDO L'INTERNO DELL'APPARTAMENTO.

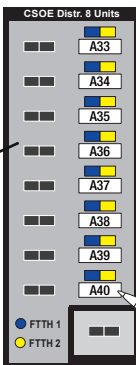
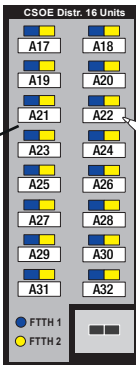
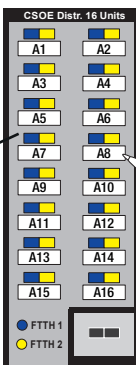

NEL VANO LATERALE DESTRO DEL CISOE DISTRIBUZIONE A 8 APPARTAMENTI, APPLICARE IN PROSSIMITÀ DELLE BUSSOLE RISERVATE AL SERVIZIO FTTH L'APPOSITA ETICHETTA IN DOTAZIONE, IDENTIFICANDO L'INTERNO DELL'APPARTAMENTO.

ESEMPI DI IDENTIFICAZIONE:

**A1:**  
**A= SCALA**  
**1=INTERNO**

**A8:**  
**A= SCALA**  
**8=INTERNO**



## CONFIGURAZIONE DA 33 A 40 APPARTAMENTI

45.

LE FIBRE NON UTILIZZATE DEI CAVI DI APPARTAMENTO DEVONO ESSERE INSERITE NELLA GRIGLIA PORTA CONNETTORI, PRONTE PER ESSERE UTILIZZATE PER UN EVENTUALE SERVIZIO AGGIUNTIVO FUTURO.

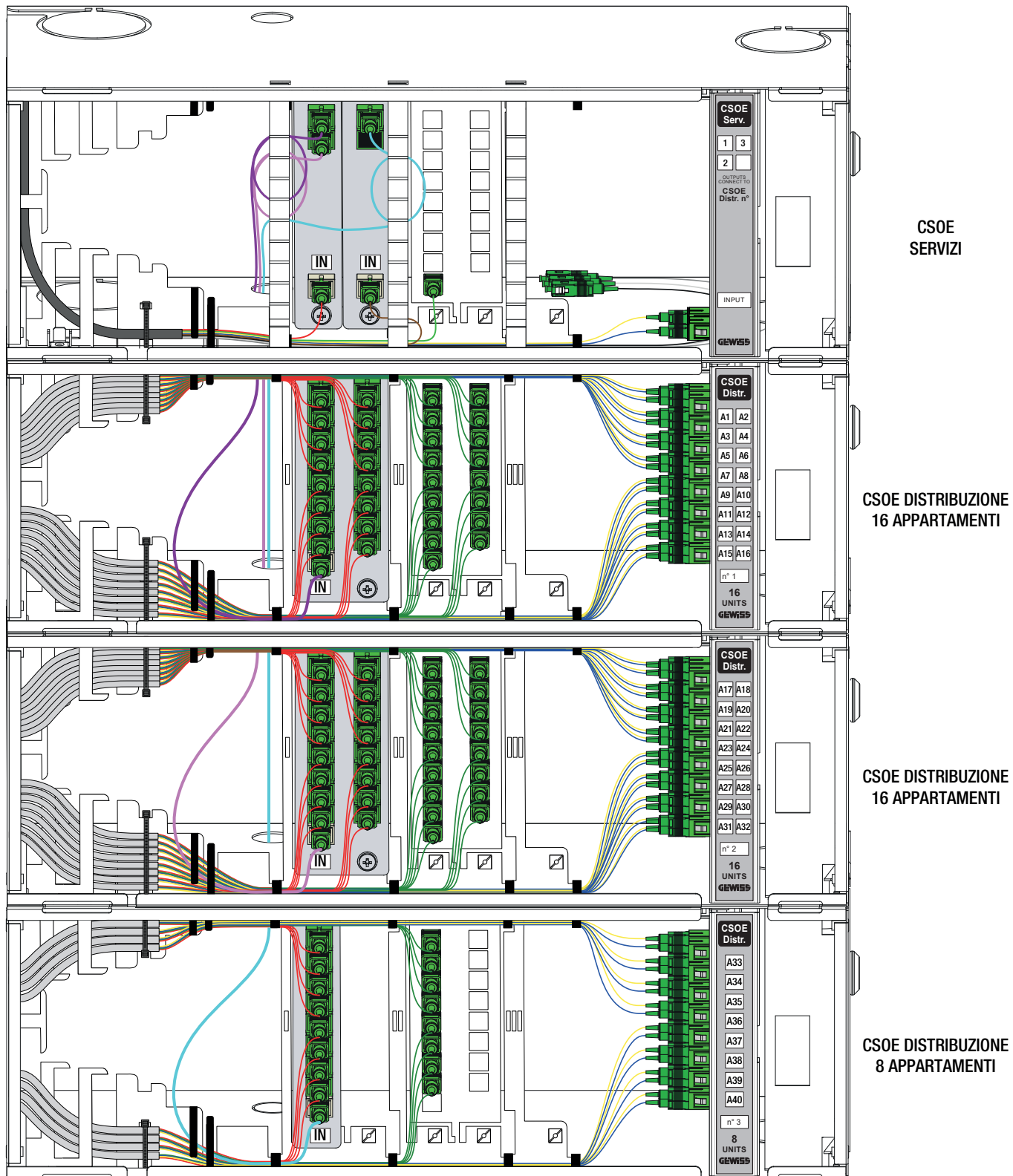

ESEMPIO DI CONFIGURAZIONE FINO A 40 APPARTAMENTI - 1 SERVIZIO



## CONFIGURAZIONE DA 41 A 48 APPARTAMENTI

46.

CASO DI 1 SERVIZIO CONDOMINIALE  
(ES. TV TERR./SAT)

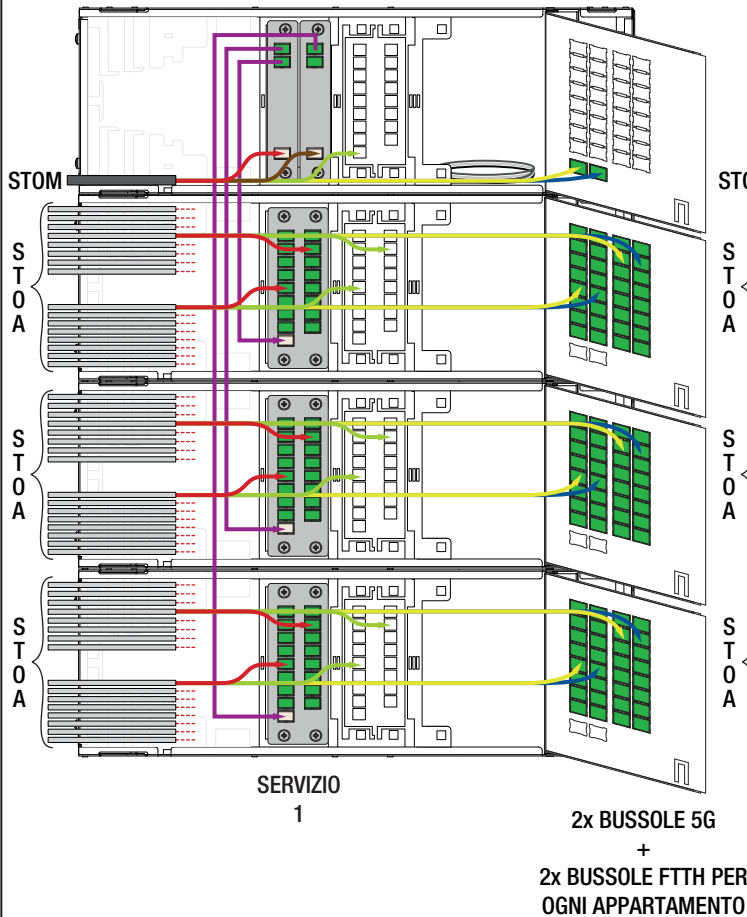

CASO DI 2 SERVIZI CONDOMINIALI  
(ES. TV TERR./SAT + RETE LAN CONDOMINIALE)

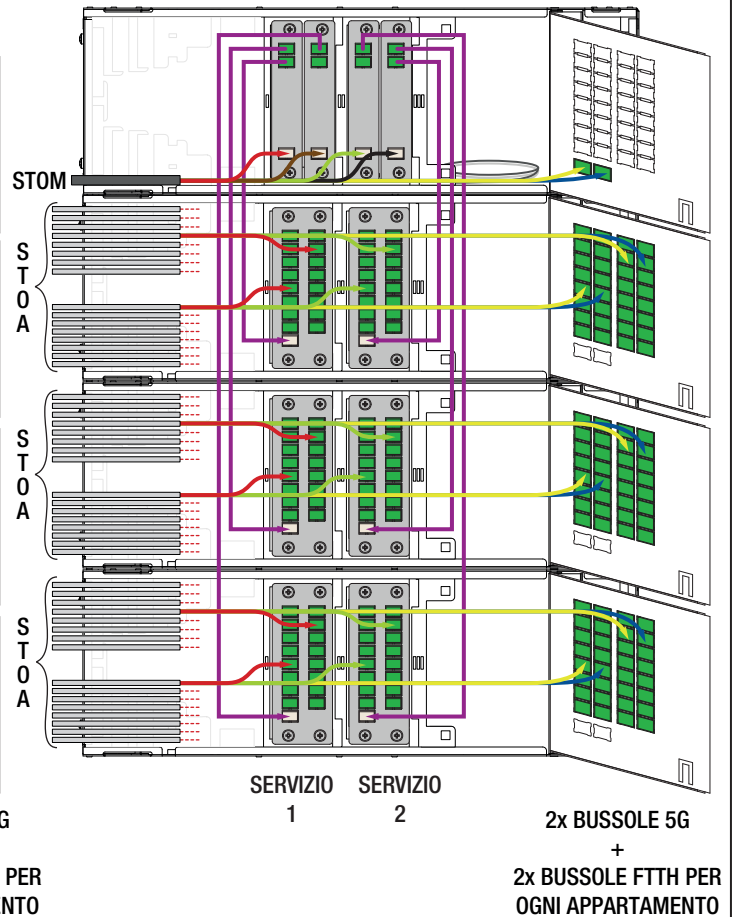

- A. FISSARE I CASSETTI OTTICI A PARETE O SU STRUTTURA RACK 19" (da FIG. 4 PAG. 5 a FIG. 7 PAG. 6)
- B. MONTARE GLI SPLITTER. SE NECESSARIO RIMUOVERE LA GRIGLIA PORTA CONNETTORI (PAG. 7)
- C. MONTARE LE BUSSOLE (FIG. 11 PAG. 8)
- D. INFILARE I CAVI PASSANDO DAI TAPPI PIEGHEVOLI O DALLA PARATIA MOVIBILE (FIG. 14/FIG. 15 PAG. 9)
- E. RIMUOVERE IL SISTEMA DI TRAIÑO E COMPLETARE I CONNETTORI (FIG. 16/FIG. 18 PAG. 10)
- F. AGGANCIARE I CAVI OTTICI AL SISTEMA REGGICAVI (FIG. 20/FIG. 21 PAG. 10)
- G. INSERIRE I CONNETTORI OTTICI NELLE RISPETTIVE BUSSOLE SC/APC
- H. FISSARE I CAVI TRAMITE FASCETTE E IDENTIFICARLI CON LE ETICHETTE (FIG. 24 PAG. 11)
- I. COMPILARE LA SCHEDA RIEPILOGATIVA CONFIGURAZIONE CSOE (PAG. 44)





## CONFIGURAZIONE DA 41 A 48 APPARTAMENTI

47.

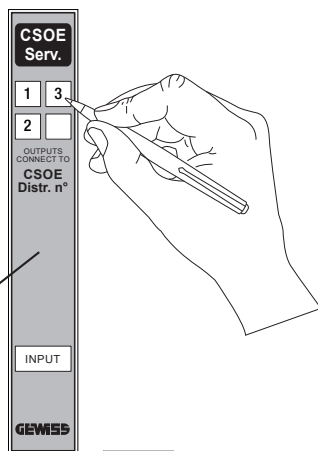

APPLICARE L'ETICHETTA IN DOTAZIONE PER IL CSOE SERVIZI SULLA PARTE FRONTALE DELLA SLITTA ESTRAIBILE. QUESTA ETICHETTA PERMETTE DI IDENTIFICARE A QUALE CSOE DISTRIBUZIONE SONO COLLEGATE LE USCITE DEGLI SPLITTER DEL CSOE SERVIZI.

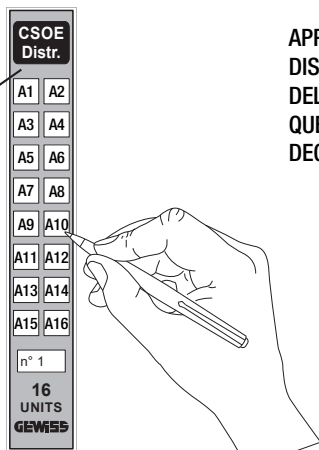

APPLICARE L'ETICHETTA IN DOTAZIONE PER I CSOE DISTRIBUZIONE A 16 APPARTAMENTI SULLA PARTE FRONTALE DELLA SLITTA ESTRAIBILE. QUESTA ETICHETTA SERVE A IDENTIFICARE GLI INTERNI DEGLI APPARTAMENTI.

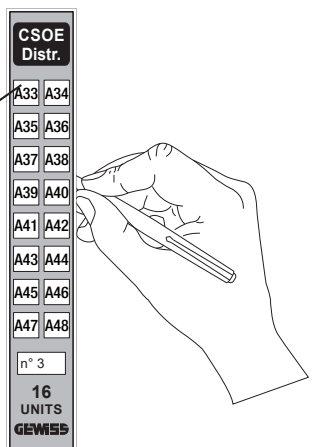
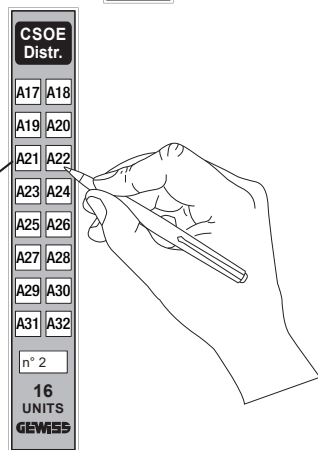

ESEMPI DI IDENTIFICAZIONE:

<b>A1:</b>	<b>A8:</b>
<b>A= SCALA</b>	<b>A= SCALA</b>
<b>1=INTERNO</b>	<b>8=INTERNO</b>



## CONFIGURAZIONE DA 41 A 48 APPARTAMENTI

48.

NEL VANO LATERALE DESTRO DEL CSOE SERVIZI APPLICARE, IN PROSSIMITÀ DELLE BUSSOLE RISERVATE ALLA PREDISPOSIZIONE 5G, L'APPOSITA ETICHETTA IN DOTAZIONE.



NEL VANO LATERALE DESTRO DEI CSOE DISTRIBUZIONE A 16 APPARTAMENTI, APPLICARE IN PROSSIMITÀ DELLE BUSSOLE RISERVATE AL SERVIZIO FTTH L'APPOSITA ETICHETTA IN DOTAZIONE, IDENTIFICANDO L'INTERNO DELL'APPARTAMENTO.

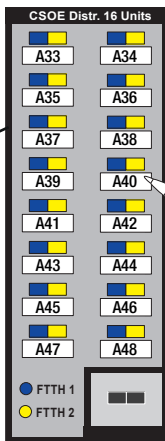
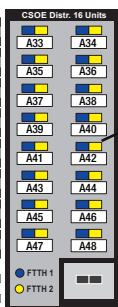
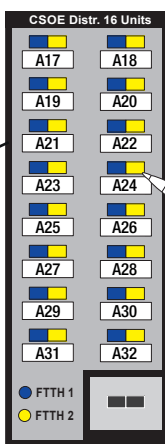
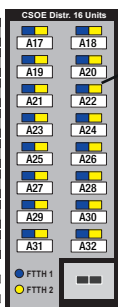
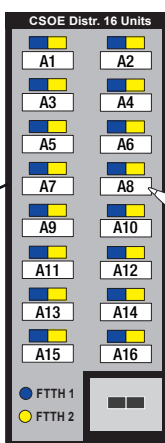
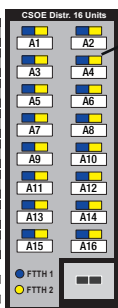

ESEMPI DI IDENTIFICAZIONE:

**A1:**  
A= SCALA  
1=INTERNO

**A8:**  
A= SCALA  
8=INTERNO

VANO LATERALE DESTRO



## CONFIGURAZIONE DA 41 A 48 APPARTAMENTI

49.

LE FIBRE NON UTILIZZATE DEI CAVI DI APPARTAMENTO DEVONO ESSERE INSERITE NELLA GRIGLIA PORTA CONNETTORI, PRONTE PER ESSERE UTILIZZATE PER UN EVENTUALE SERVIZIO AGGIUNTIVO FUTURO.

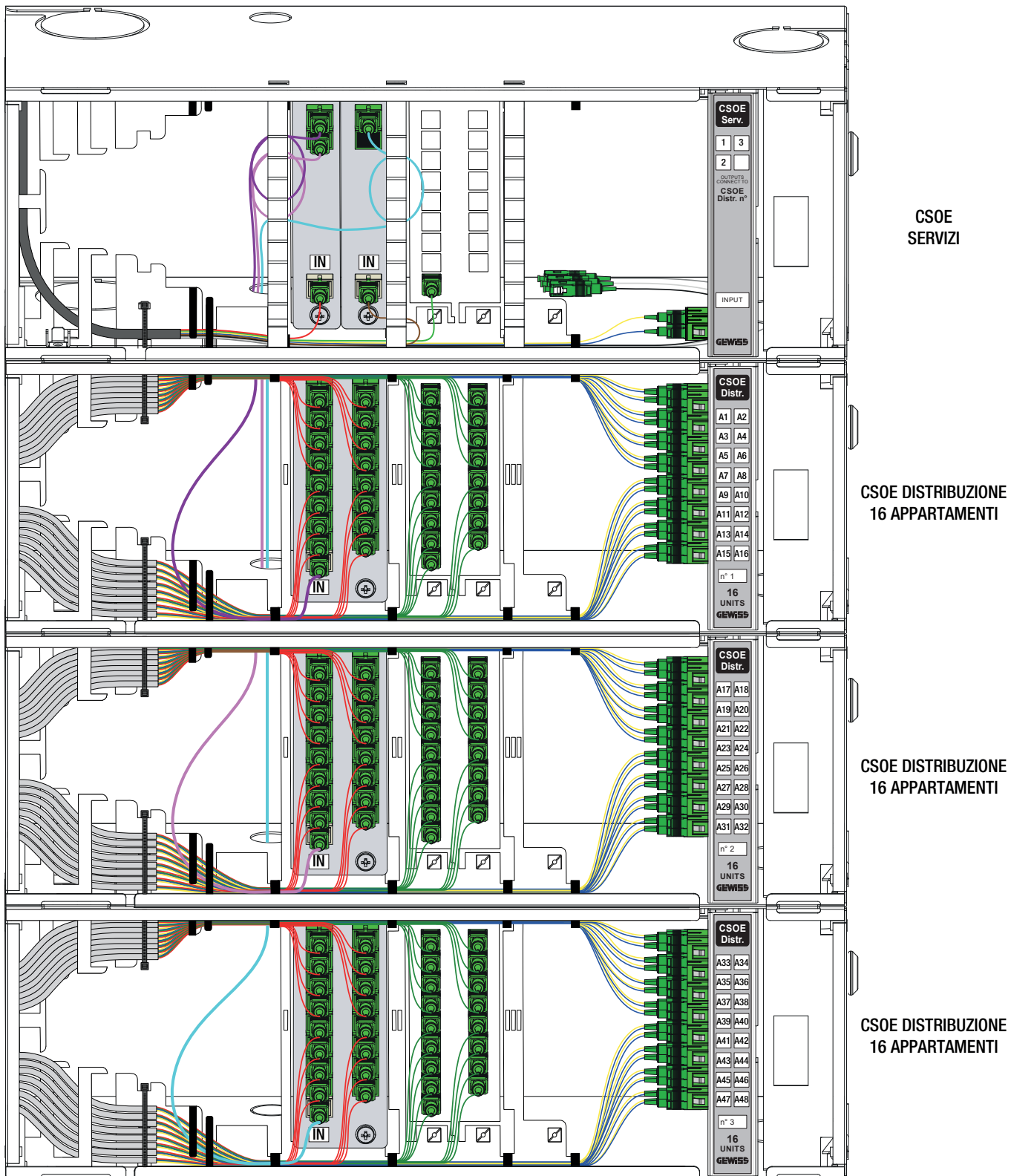

ESEMPIO DI CONFIGURAZIONE FINO A 48 APPARTAMENTI - 1 SERVIZIO



## CONFIGURAZIONE DA 49 A 56 APPARTAMENTI

50.

CASO DI 1 SERVIZIO CONDOMINIALE  
(ES. TV TERR./SAT)

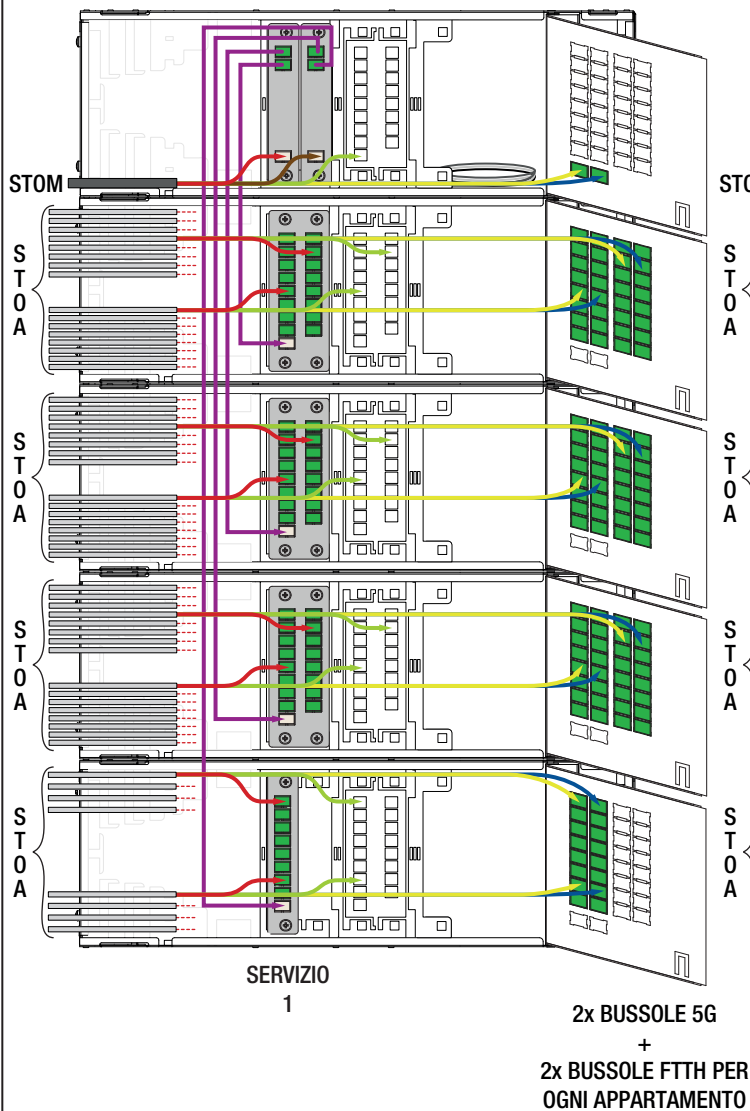

CASO DI 2 SERVIZI CONDOMINIALI  
(ES. TV TERR./SAT + RETE LAN CONDOMINIALE)

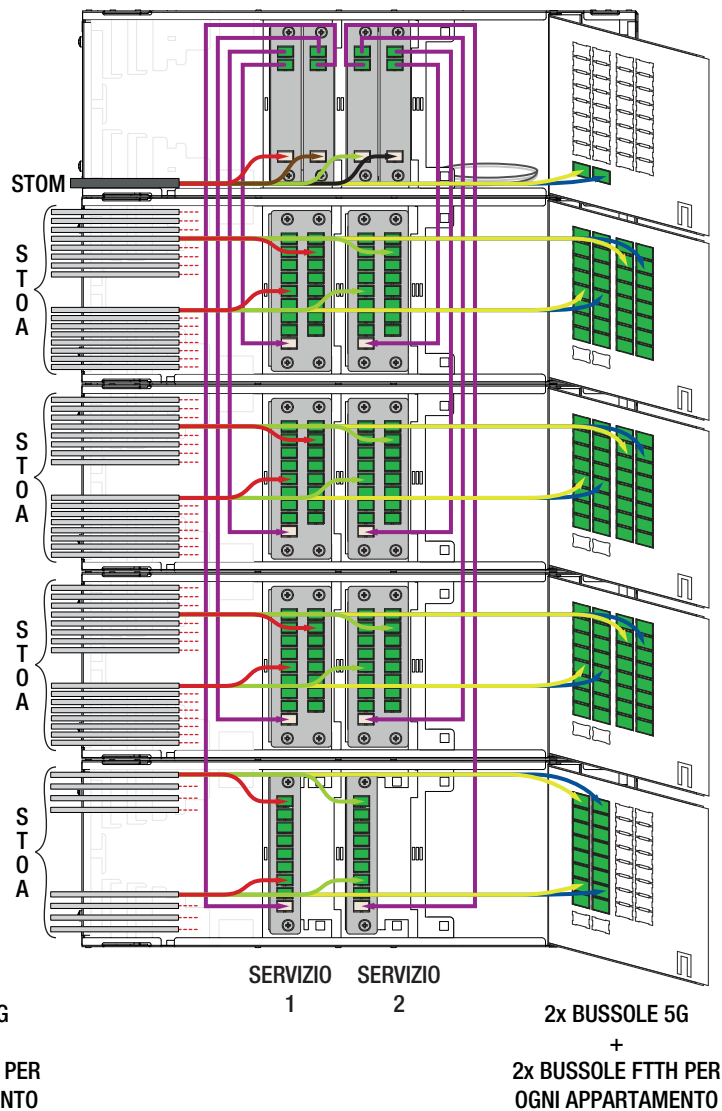

- A. FISSARE I CASSETTI OTTICI A PARETE O SU STRUTTURA RACK 19" (da FIG. 4 PAG. 5 a FIG. 7 PAG. 6)
- B. MONTARE GLI SPLITTER. SE NECESSARIO RIMUOVERE LA GRIGLIA PORTA CONNETTORI (PAG. 7)
- C. MONTARE LE BUSSOLE (FIG. 11 PAG. 8)
- D. INFILARE I CAVI PASSANDO DAI TAPPI PIEGHEVOLI O DALLA PARATIA MOVIBILE (FIG. 14/FIG. 15 PAG. 9)
- E. RIMUOVERE IL SISTEMA DI TRAINO E COMPLETARE I CONNETTORI (FIG. 16/FIG. 18 PAG. 10)
- F. AGGANCIARE I CAVI OTTICI AL SISTEMA REGGICAVI (FIG. 20/FIG. 21 PAG. 10)
- G. INSERIRE I CONNETTORI OTTICI NELLE RISPETTIVE BUSSOLE SC/APC
- H. FISSARE I CAVI TRAMITE FASCETTE E IDENTIFICARLI CON LE ETICHETTE (FIG. 24 PAG. 11)
- I. COMPILARE LA SCHEDA RIEPILOGATIVA CONFIGURAZIONE CSOE (PAG. 44)



## CONFIGURAZIONE DA 49 A 56 APPARTAMENTI

51.

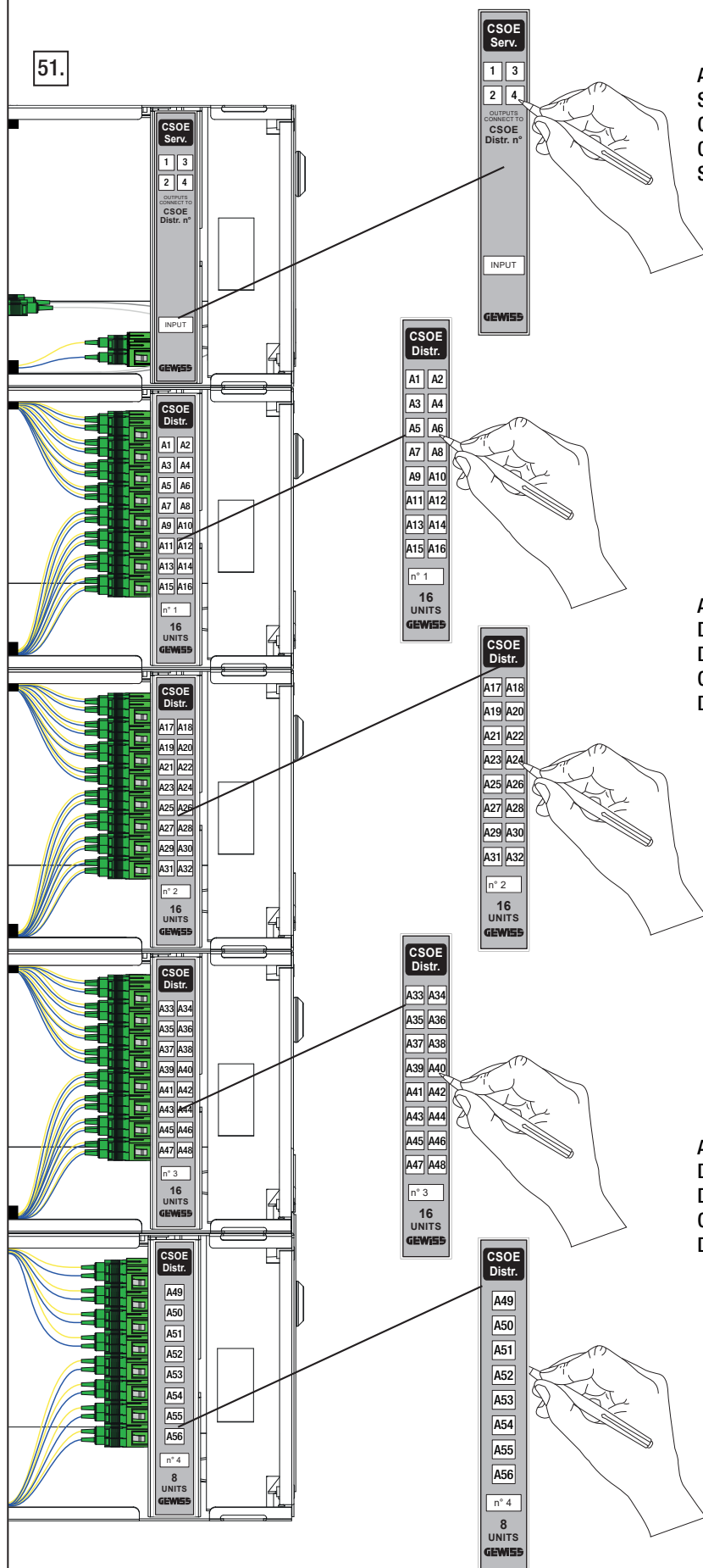

APPLICARE L'ETICHETTA IN DOTAZIONE PER IL CSEO SERVIZI SULLA PARTE FRONTALE DELLA SLITTA ESTRAIBILE. QUESTA ETICHETTA PERMETTE DI IDENTIFICARE A QUALE CSEO DISTRIBUZIONE SONO COLLEGATE LE USCITE DEGLI SPLITTER DEL CSEO SERVIZI.

APPLICARE L'ETICHETTA IN DOTAZIONE PER I CSEO DISTRIBUZIONE A 16 APPARTAMENTI SULLA PARTE FRONTALE DELLA SLITTA ESTRAIBILE. QUESTA ETICHETTA SERVE A IDENTIFICARE GLI INTERNI DEGLI APPARTAMENTI.

APPLICARE L'ETICHETTA IN DOTAZIONE PER IL CSEO DISTRIBUZIONE A 8 APPARTAMENTI SULLA PARTE FRONTALE DELLA SLITTA ESTRAIBILE. QUESTA ETICHETTA SERVE A IDENTIFICARE GLI INTERNI DEGLI APPARTAMENTI.

ESEMPI DI IDENTIFICAZIONE:

<b>A1:</b>	<b>A8:</b>
<b>A= SCALA</b>	<b>A= SCALA</b>
<b>1=INTERNO</b>	<b>8=INTERNO</b>



## CONFIGURAZIONE DA 49 A 56 APPARTAMENTI

52.

NEL VANO LATERALE DESTRO DEL CSOE SERVIZI APPLICARE, IN PROSSIMITÀ DELLE BUSSOLE RISERVATE ALLA PREDISPOSIZIONE 5G, L'APPOSITA ETICHETTA IN DOTAZIONE.

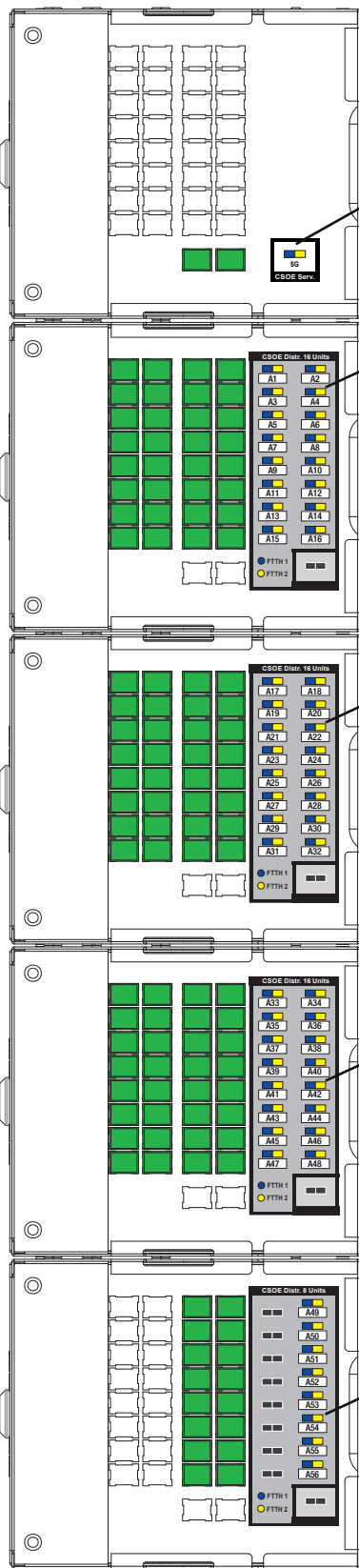

VANO LATERALE DESTRO

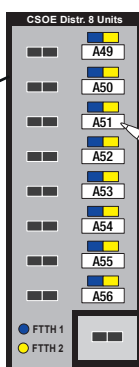
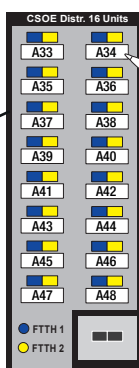
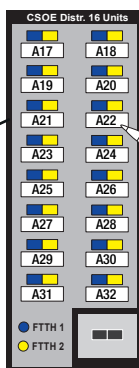
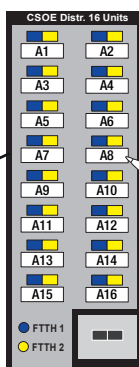

NEL VANO LATERALE DESTRO DEI CSOE DISTRIBUZIONE A 16 APPARTAMENTI, APPLICARE IN PROSSIMITÀ DELLE BUSSOLE RISERVATE AL SERVIZIO FTTH L'APPOSITA ETICHETTA IN DOTAZIONE, IDENTIFICANDO L'INTERNO DELL'APPARTAMENTO.

NEL VANO LATERALE DESTRO DEI CSOE DISTRIBUZIONE A 8 APPARTAMENTI, APPLICARE IN PROSSIMITÀ DELLE BUSSOLE RISERVATE AL SERVIZIO FTTH L'APPOSITA ETICHETTA IN DOTAZIONE, IDENTIFICANDO L'INTERNO DELL'APPARTAMENTO.

ESEMPI DI IDENTIFICAZIONE:

**A1:**  
A= SCALA  
1=INTERNO

**A8:**  
A= SCALA  
8=INTERNO



## CONFIGURAZIONE DA 49 A 56 APPARTAMENTI

53.

LE FIBRE NON UTILIZZATE DEI CAVI DI APPARTAMENTO DEVONO ESSERE INSERITE NELLA GRIGLIA PORTA CONNETTORI, PRONTE PER ESSERE UTILIZZATE PER UN EVENTUALE SERVIZIO AGGIUNTIVO FUTURO.

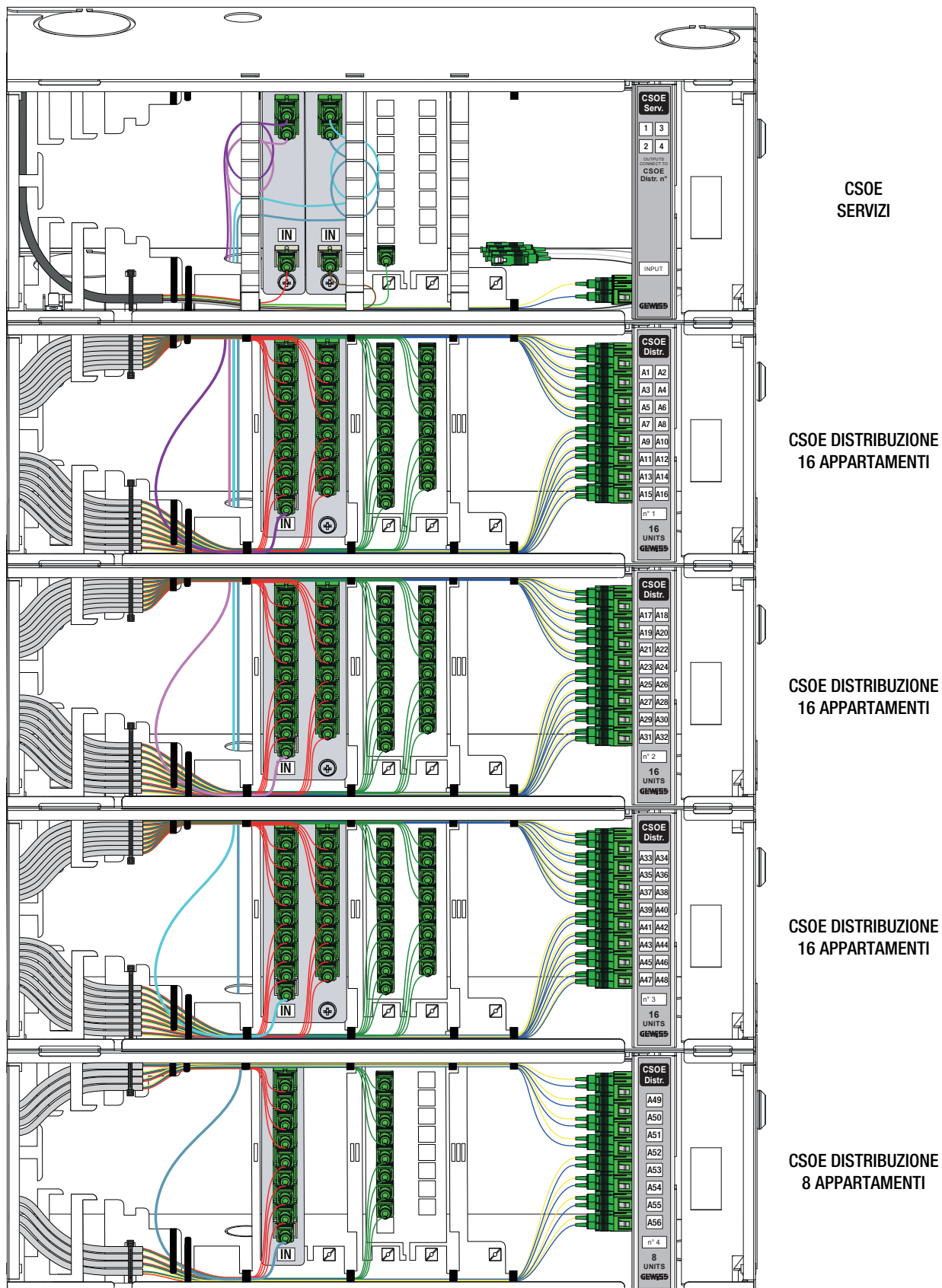

ESEMPIO DI CONFIGURAZIONE FINO A 56 APPARTAMENTI - 1 SERVIZIO







## CONFIGURAZIONE DA 57 A 64 APPARTAMENTI

55.

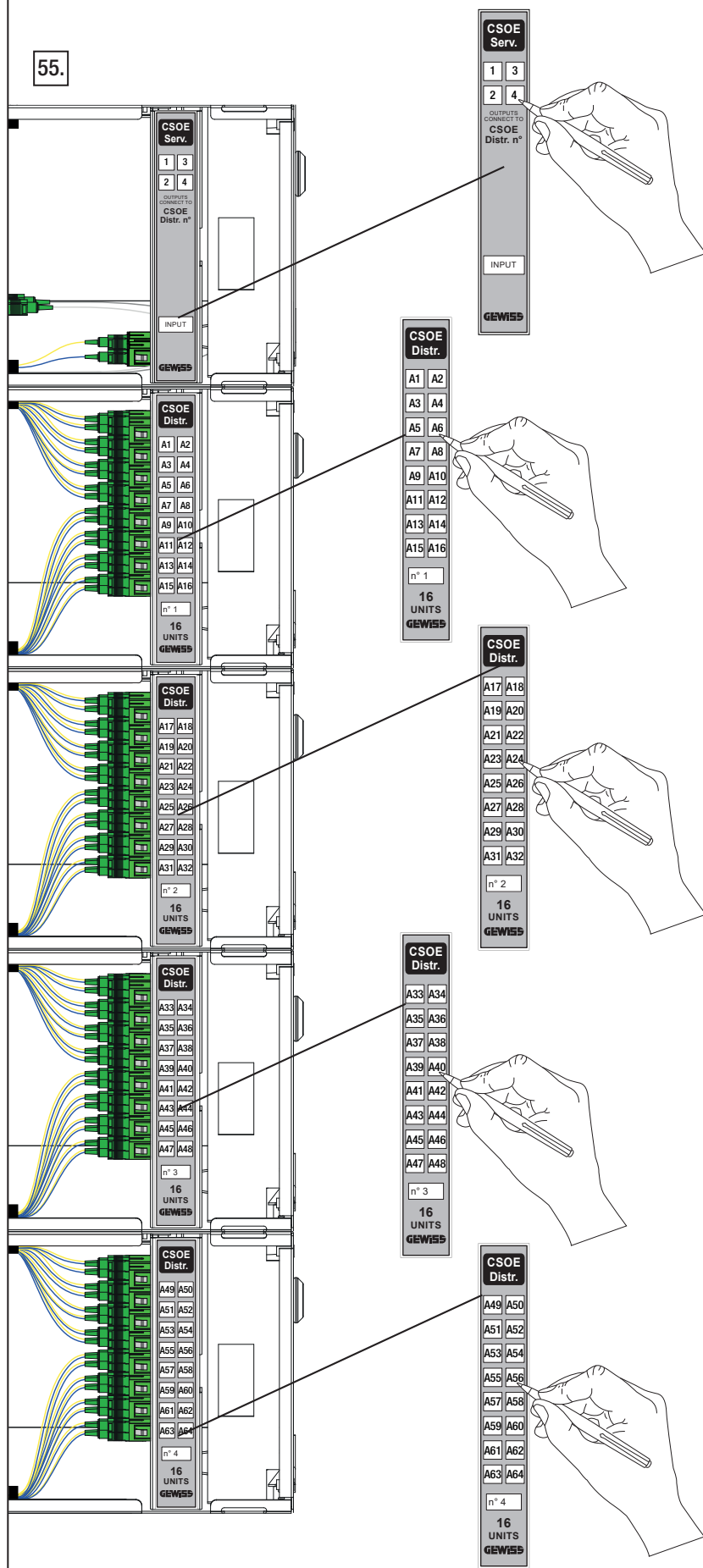

APPLICARE L'ETICHETTA IN DOTAZIONE PER IL CSOE SERVIZI SULLA PARTE FRONTALE DELLA SLITTA ESTRAIBILE. QUESTA ETICHETTA PERMETTE DI IDENTIFICARE A QUALE CSOE DISTRIBUZIONE SONO COLLEGATE LE USCITE DEGLI SPLITTER DEL CSOE SERVIZI.

APPLICARE L'ETICHETTA IN DOTAZIONE PER I CSOE DISTRIBUZIONE A 16 APPARTAMENTI SULLA PARTE FRONTALE DELLA SLITTA ESTRAIBILE. QUESTA ETICHETTA SERVE A IDENTIFICARE GLI INTERNI DEGLI APPARTAMENTI.

ESEMPI DI IDENTIFICAZIONE:

<b>A1:</b>	<b>A8:</b>
<b>A= SCALA</b>	<b>A= SCALA</b>
<b>1=INTERNO</b>	<b>8=INTERNO</b>



## CONFIGURAZIONE DA 57 A 64 APPARTAMENTI

56.

NEL VANO LATERALE DESTRO DEL CSOE SERVIZI APPLICARE, IN PROSSIMITÀ DELLE BUSSOLE RISERVATE ALLA PREDISPOSIZIONE 5G, L'APPOSITA ETICHETTA IN DOTAZIONE.

NEL VANO LATERALE DESTRO DEI CSOE DISTRIBUZIONE A 16 APPARTAMENTI, APPLICARE IN PROSSIMITÀ DELLE BUSSOLE RISERVATE AL SERVIZIO FTTH L'APPOSITA ETICHETTA IN DOTAZIONE, IDENTIFICANDO L'INTERNO DELL'APPARTAMENTO.

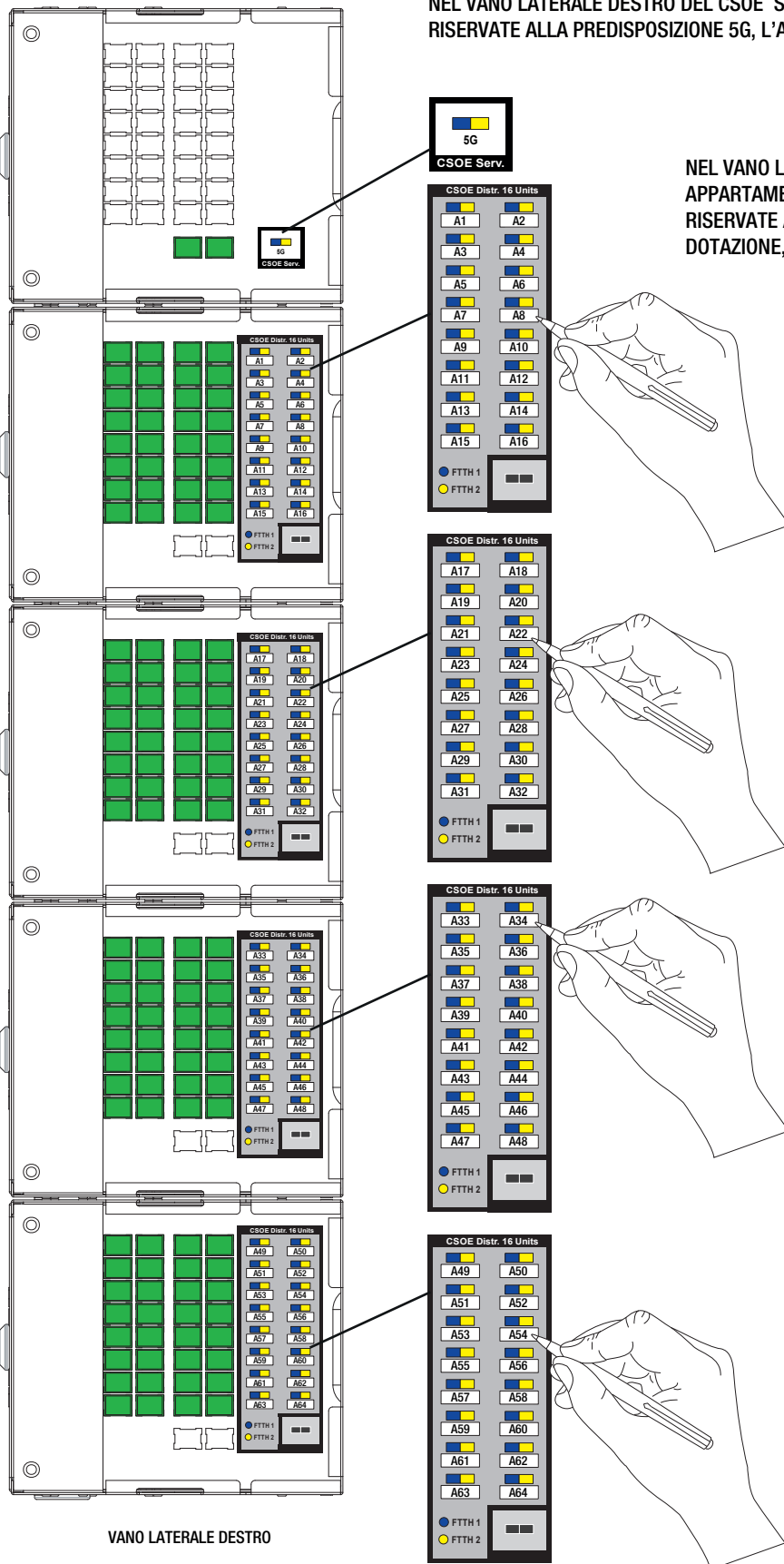

ESEMPI DI IDENTIFICAZIONE:

**A1:**  
**A= SCALA**  
**1=INTERNO**

**A8:**  
**A= SCALA**  
**8=INTERNO**



## CONFIGURAZIONE DA 57 A 64 APPARTAMENTI

57.

LE FIBRE NON UTILIZZATE DEI CAVI DI APPARTAMENTO DEVONO ESSERE INSERITE NELLA GRIGLIA PORTA CONNETTORI, PRONTE PER ESSERE UTILIZZATE PER UN EVENTUALE SERVIZIO AGGIUNTIVO FUTURO.

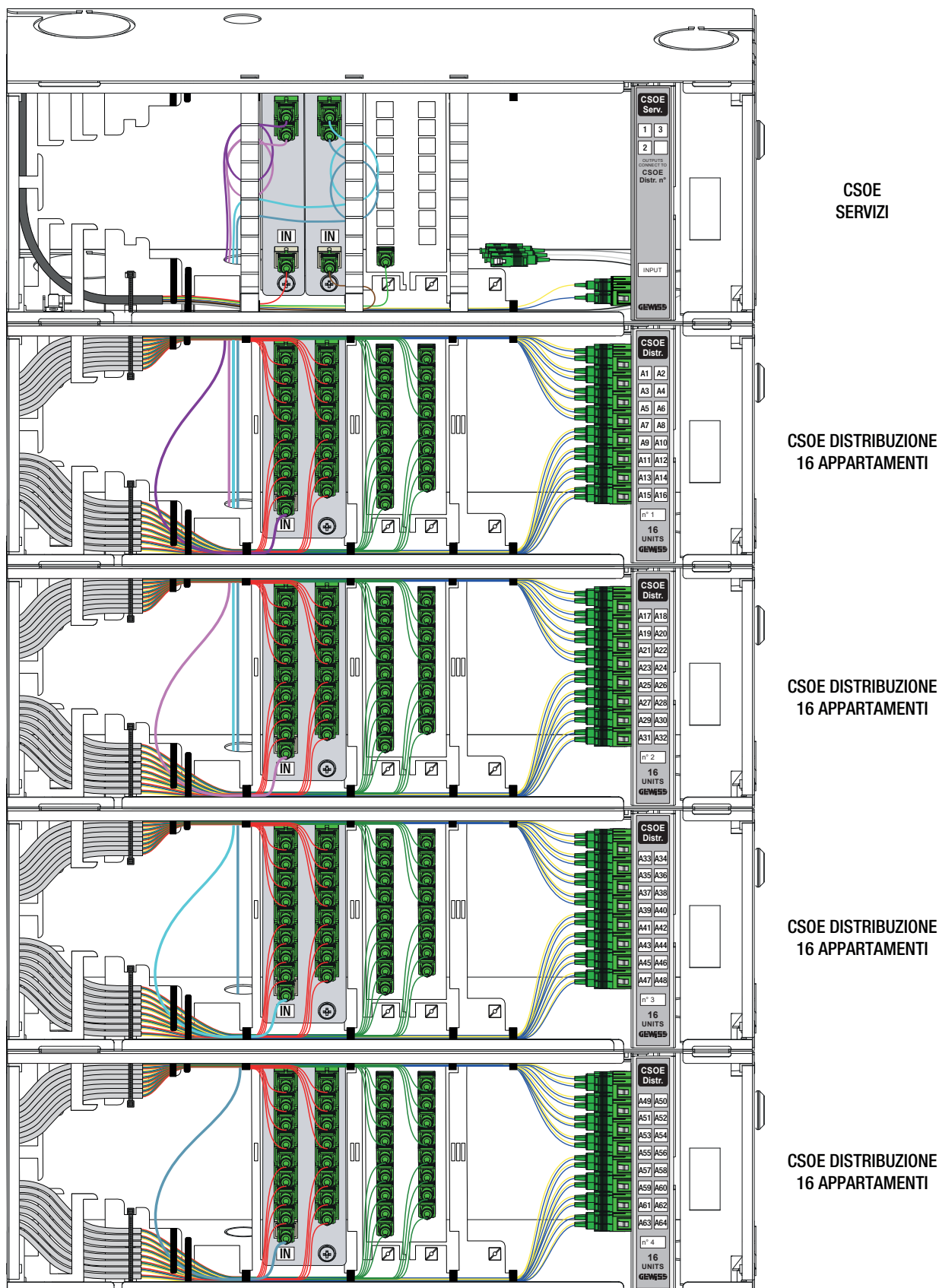

ESEMPIO DI CONFIGURAZIONE FINO A 64 APPARTAMENTI - 1 SERVIZIO

# SCHEDA RIEPILOGATIVA CONFIGURAZIONE CSOE

N.B.: DA COMPILARE E LASCIARE ALL'INTERNO DEL CSOE

DITTA INSTALLAZIONE: \_\_\_\_\_ TEL./EMAIL: \_\_\_\_\_

SCALA: \_\_\_\_\_  
 NUMERO APPARTAMENTI DELLA SCALA: \_\_\_\_\_

NUMERO DI SERVIZI CONDOMINIALI DISTRIBUITI (OLTRE AL SERVIZIO FTTH): 1  2   
 INDICARE LA TIPOLOGIA DEI SERVIZI CONDOMINIALI DISTRIBUITI (OLTRE AL SERVIZIO FTTH):  
 1. \_\_\_\_\_  
 2. \_\_\_\_\_

**BARRARE LA TIPOLOGIA DI QUESTO CSOE:**

- CSOE UNICO SERVIZI/DISTRIBUZIONE FINO A 8 APPARTAMENTI
- CSOE UNICO SERVIZI/DISTRIBUZIONE FINO A 16 APPARTAMENTI
- CSOE SERVIZI
- CSOE DISTRIBUZIONE FINO A 8 APPARTAMENTI - IDENTIFICATIVO N°: \_\_\_\_\_
- CSOE DISTRIBUZIONE DA 9 A 16 APPARTAMENTI - IDENTIFICATIVO N°: \_\_\_\_\_



**INSERIRE LA QUANTITÀ DEGLI SPLITTER:**

N° \_\_\_\_\_ A 2 USCITE      N° \_\_\_\_\_ A 4 USCITE      N° \_\_\_\_\_ A 8 USCITE      N° \_\_\_\_\_ A 16 USCITE

INDICARE IL SERVIZIO PER OGNI FIBRA DEL CAVO DI MONTANTE (SE PRESENTE)	FIBRA ROSSA	FIBRA VERDE	FIBRA BLU	FIBRA GIALLA
	_____	_____	RETE 5G - 1	RETE 5G - 2
	FIBRA MARRONE	FIBRA NERA	FIBRA BIANCA	FIBRA GRIGIA
	_____	_____	_____	_____

INDICARE IL SERVIZIO PER OGNI FIBRA DEL CAVO DI APPARTAMENTO	FIBRA ROSSA	FIBRA VERDE	FIBRA BLU	FIBRA GIALLA
	_____	_____	FTTH 1	FTTH 2

INDICARE GLI INTERNI DEGLI APPARTAMENTI COLLEGATI	POS. 1	POS. 2	POS. 3	POS. 4
	_____	_____	_____	_____
	POS. 5	POS. 6	POS. 7	POS. 8
	_____	_____	_____	_____
	POS. 9	POS. 10	POS. 11	POS. 12
	_____	_____	_____	_____
	POS. 13	POS. 14	POS. 15	POS. 16
	_____	_____	_____	_____

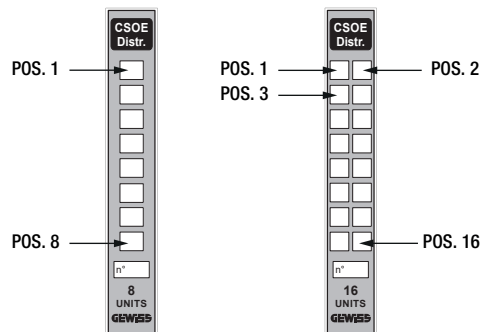

+39 035 946 111  
 8.30 - 12.30 / 14.00 - 18.00  
 lunedì ÷ venerdì - monday ÷ friday



+39 035 946 260



sat@gewiss.com  
 www.gewiss.com

