

# Scheda Tecnica Prodotto

## DX54028

DF



Raccordi guaina dritti o girevoli con grado di protezione IP54.

Colore	Grigio RAL 7035	Grado di protezione	IP54
Passo metrico	M 32x1,5	Guaina Ø (mm)	28
Tipo	Girevole	Codice Electrocod	210

### DIMENSIONALE

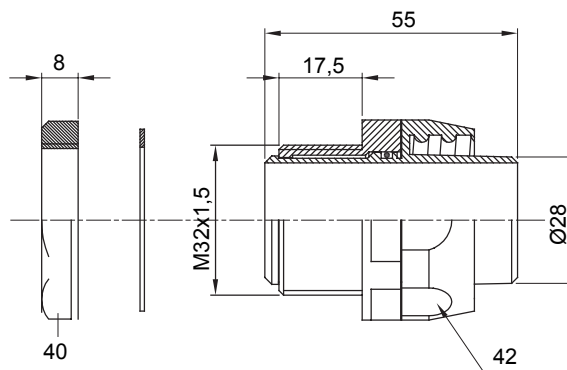

### SIMBOLOGIA TECNICA

**IP**

IP54

### MARCHI/APPROVAZIONI

